

Distribución territorial de la pobreza

(tecnología y praxis)

Sergio de la Vega Estrada

12 noviembre 2015

Concepción y percepción

- ✿ Territorio tópico
- ✿ Territorio de las instituciones
- ✿ Territorio de los individuos

Concepción y percepción ...

- ✿ territorio superficie
- ✿ territorio administrativo
- ✿ territorio de relaciones sociales

Concepción y percepción ...

✿ Territorio de contradicciones

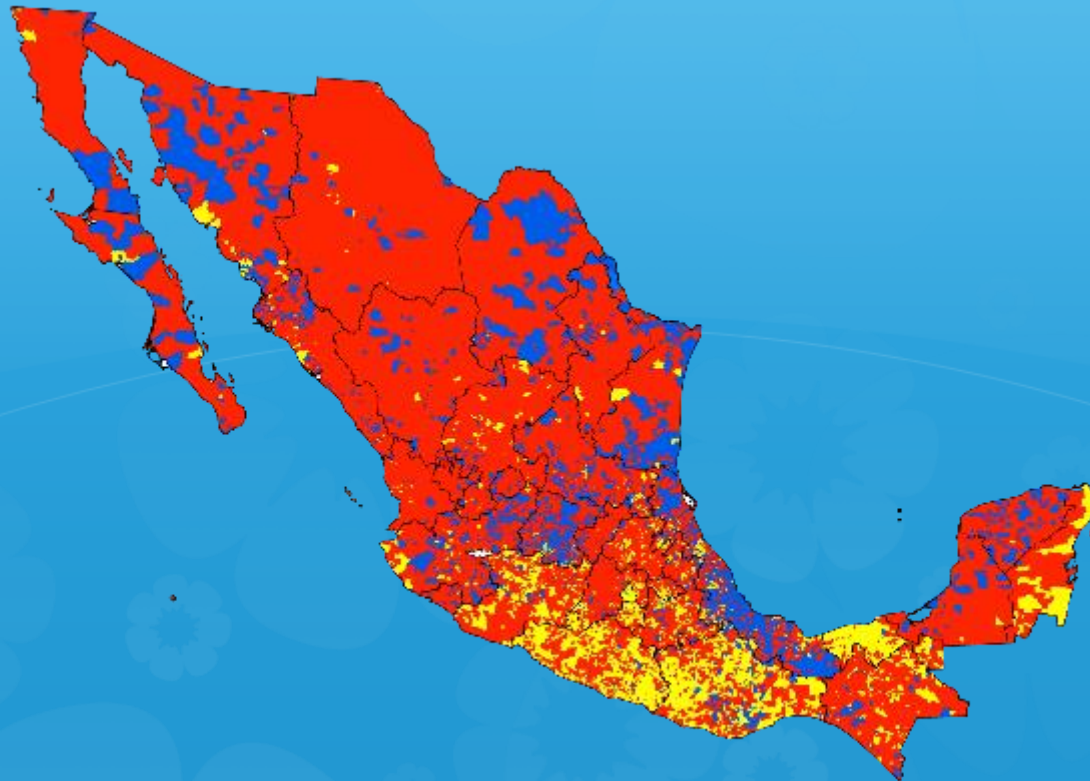

Pobreza de los números

- ❁ Encuesta Nacional de Ingreso Gasto de los Hogares ENIGH es la base
- ❁ Muestra bianual que ha cambiado la representatividad
- ❁ Registra la distribución del ingreso (base de la medición de la pobreza)
- ❁ Registra el gasto de los hogares (alimento, capacidades, patrimonio, otros)

Espacios y niveles observados

- ✿ Cinco regiones (3 urbanas 2 rurales)
- ✿ ZMCM, Zonas metropolitanas
- ✿ Extrema y moderada
- ✿ Indigentes, muy pobres
- ✿ 2001 alimentaria, capacidades, patrimonio
- ✿ 2009 multidimensional (6 carencias)

Marginación Institución vs Academia

- ✿ 1992

- ✿ Índice de marginación municipal Conapo

- ✿ 1994

- ✿ Índice de marginación por localidad UAM

- ✿ Función pública

- ✿ Producción de conocimiento

Sistemas digitales

- ❁ Conapo hace mapa de municipios 1993
 - ❁ copia con tarjeta digitalizadora 2,403 mpios.
- ❁ UAM digitaliza localidades por coordenada 1994
 - ❁ construye con geometría analítica 200 mil locs.
- ❁ Conapo incorpora carreteras IMT 1995
 - ❁ integra institución y academia

Territorio proceso integrador

- ✿ Sistemas digitales
- ✿ Regiones
- ✿ Análisis espacial
- ✿ Base estadística de datos

- ✿ Tablas vs mapas

Pobreza oficial 96-08

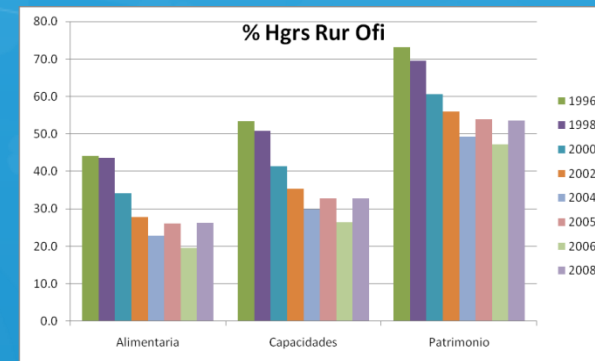
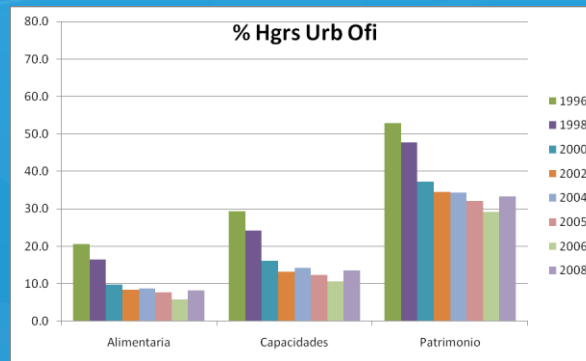
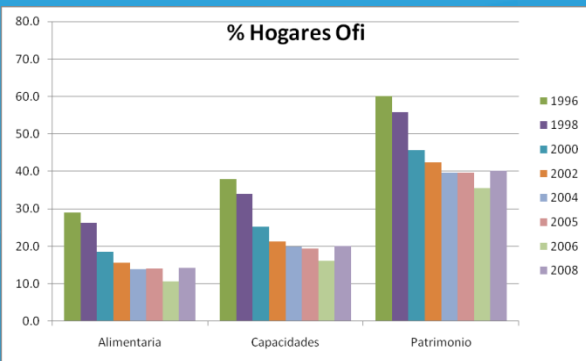
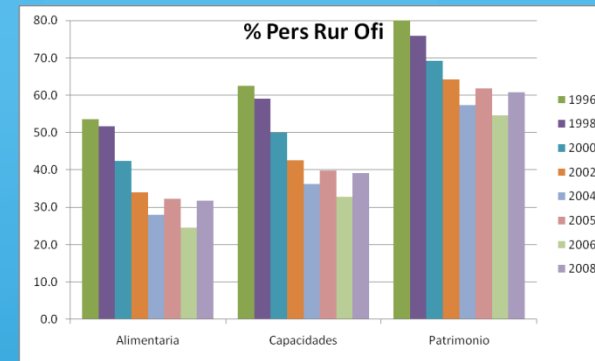
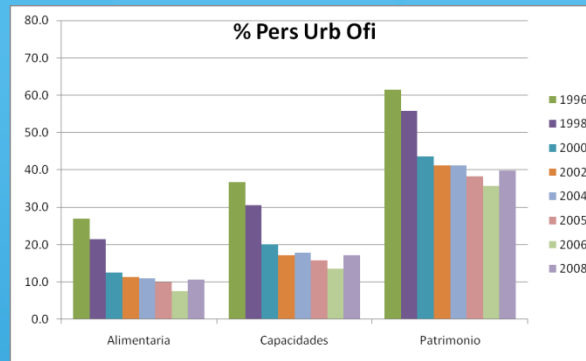
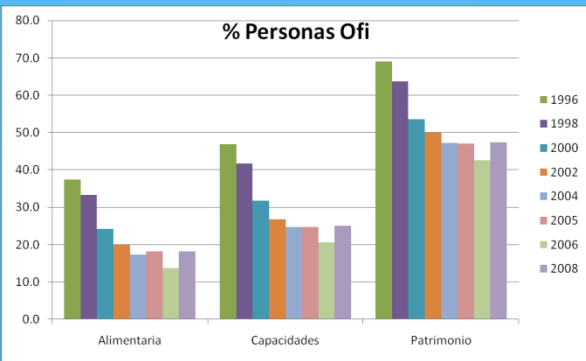

Pobreza excluyente

96-08

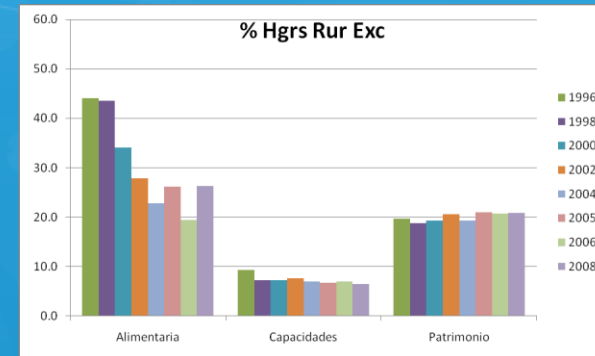
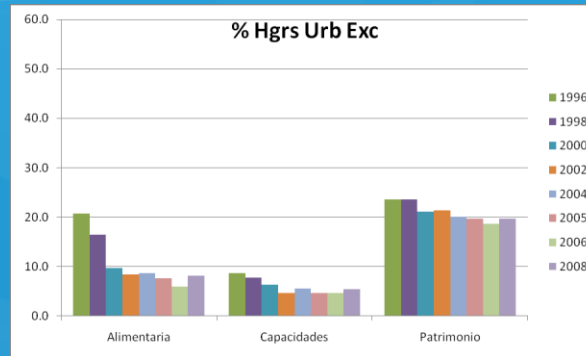
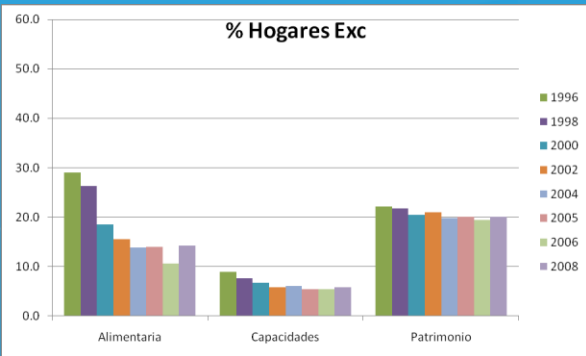
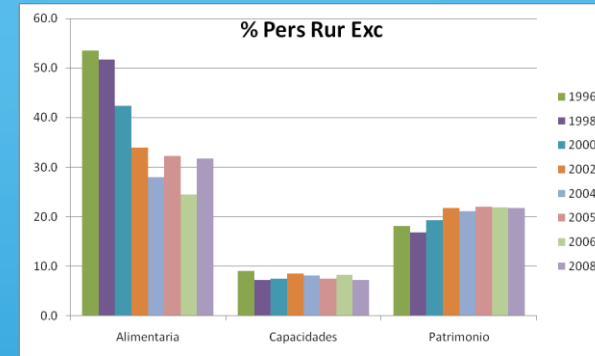
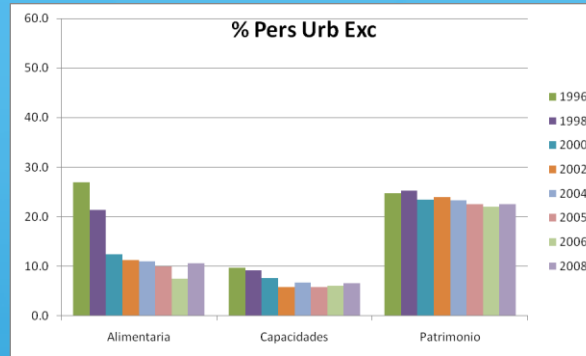
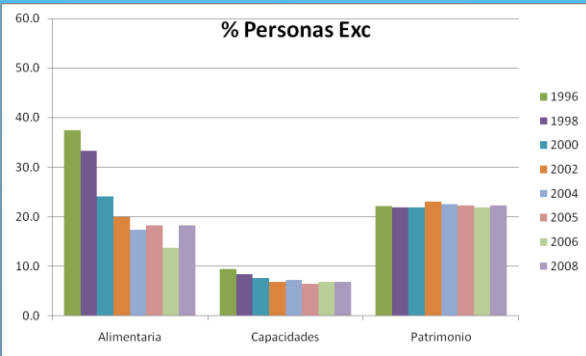

Pobres

y

Pobreza

1996

2010

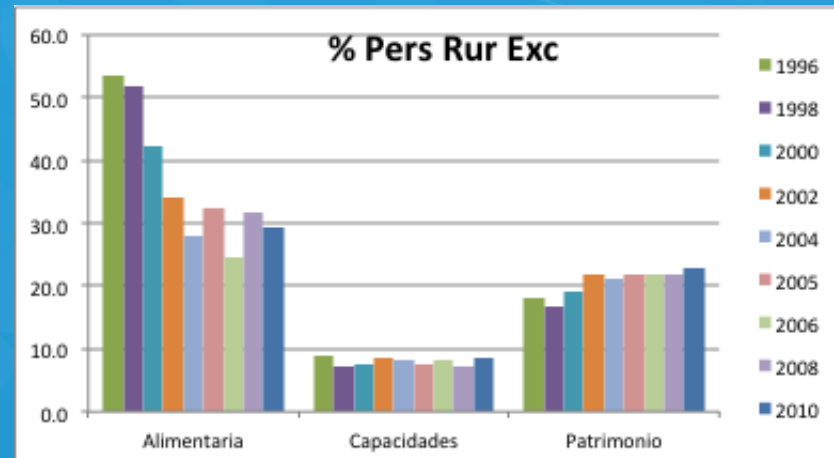
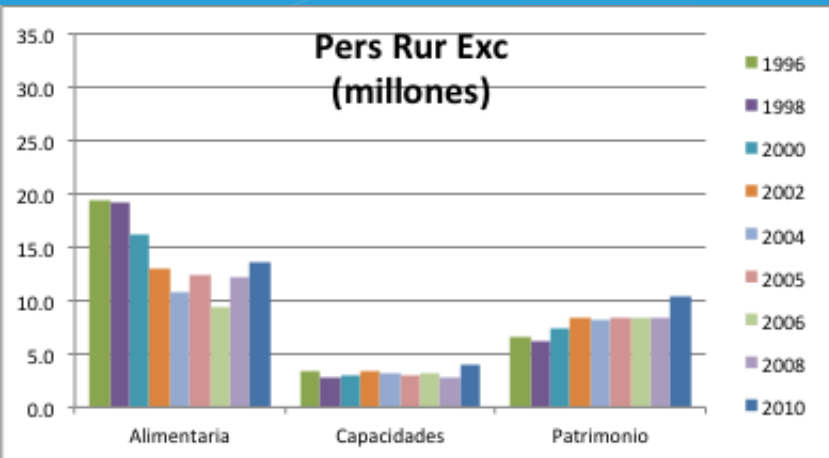
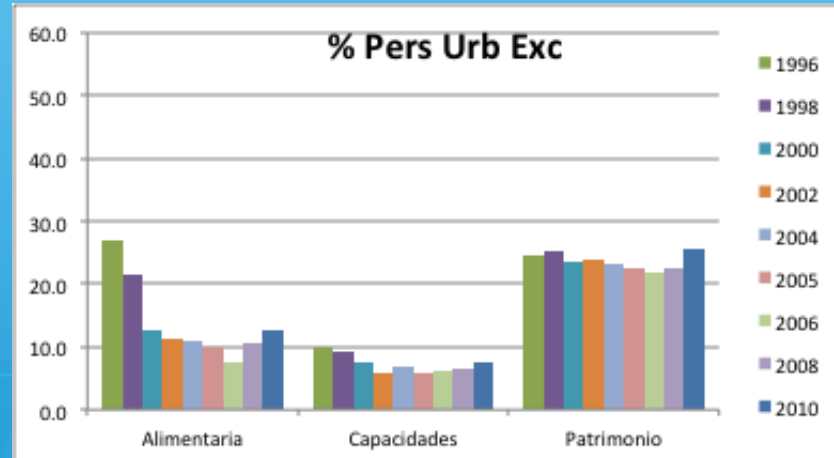
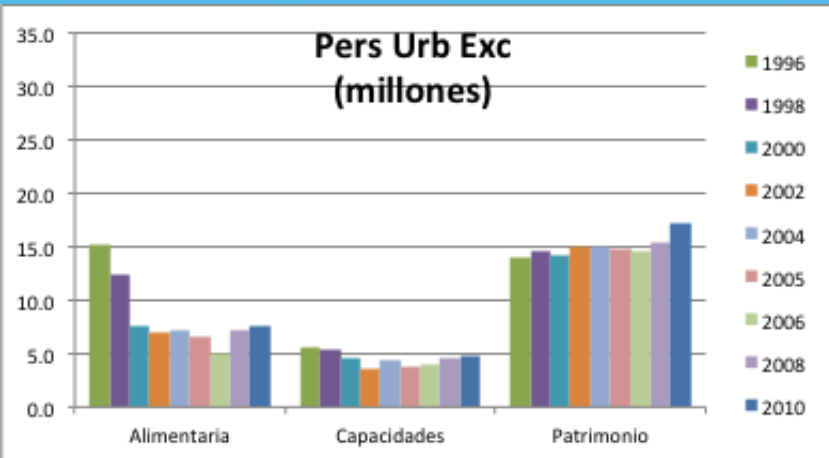
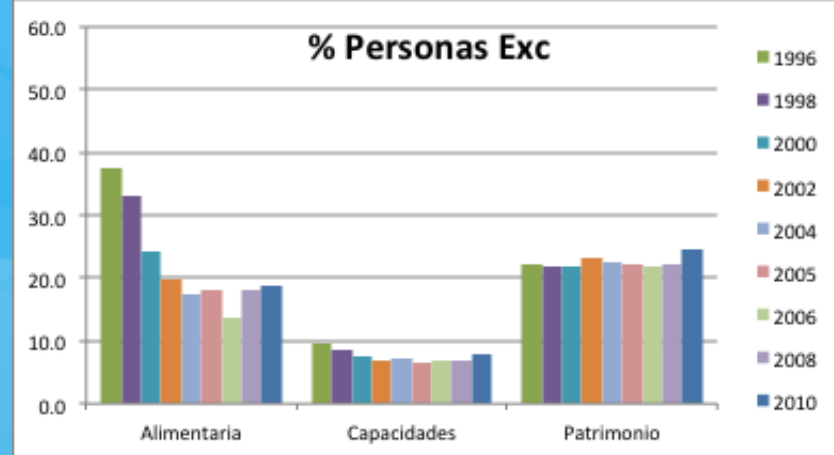
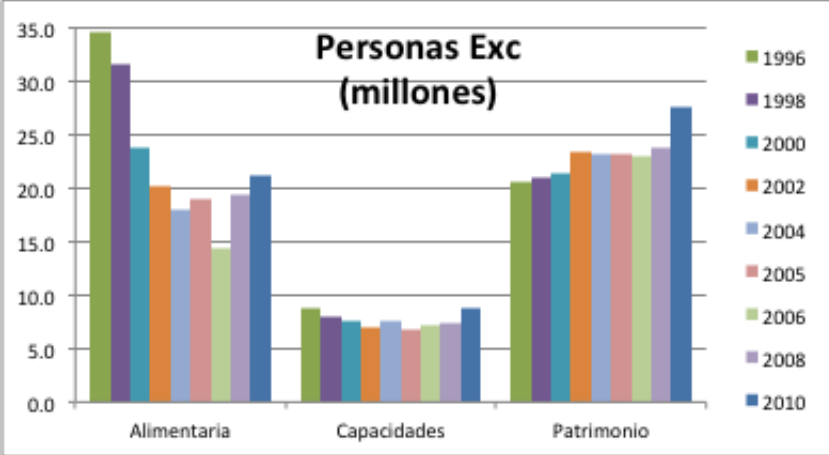

Pobreza oficial

'90 '00 '10

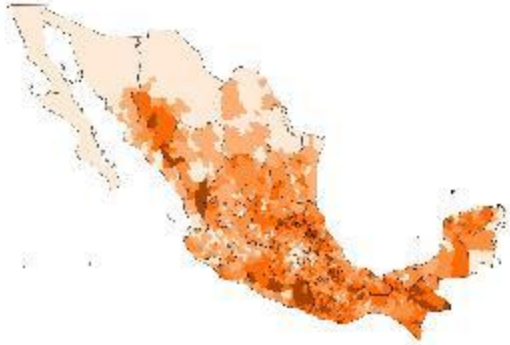

Alimentaria



Capacidades

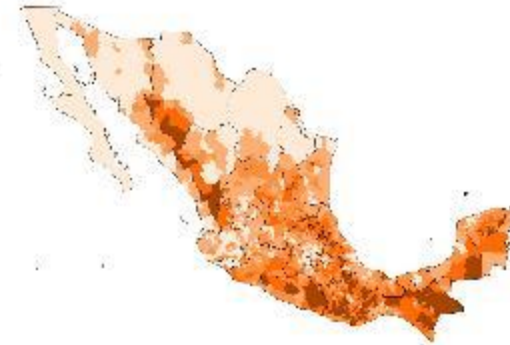

Patrimonio

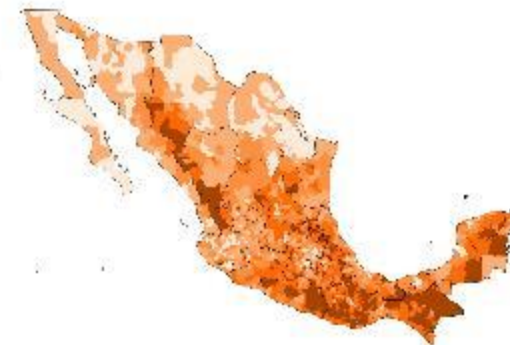

Pobreza excluyente

'90 '00 '10



Alimentaria

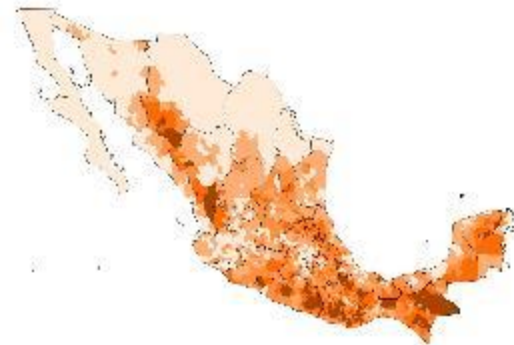

Capacidades



Patrimonio



Reflexión 1

- ❁ Pobreza patrimonial está en el norte del país
- ❁ Son municipios no-rurales
- ❁ Existe la pobreza del empleo

Oaxaca 2010, pobreza y carreteras

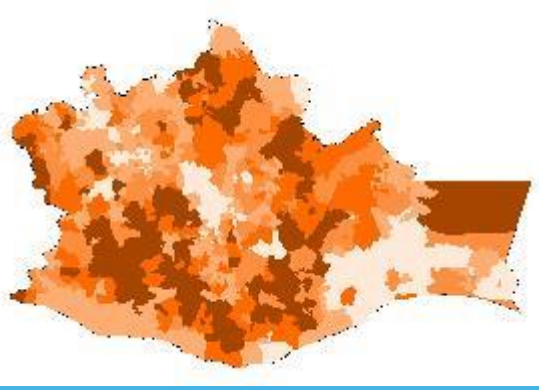

Alimentaria

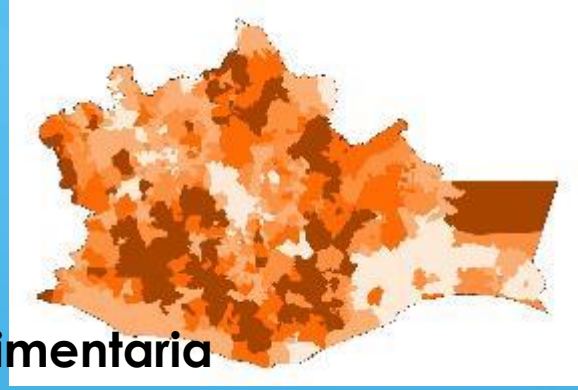

Capacidades

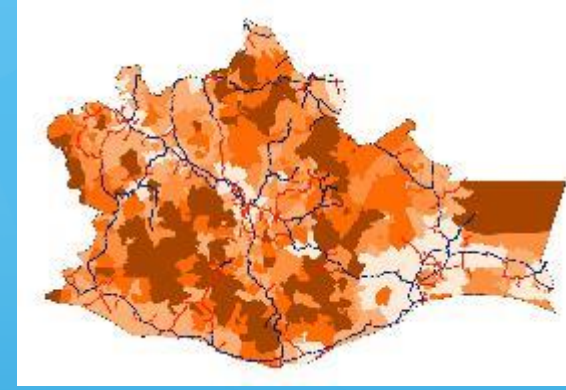

Patrimonio

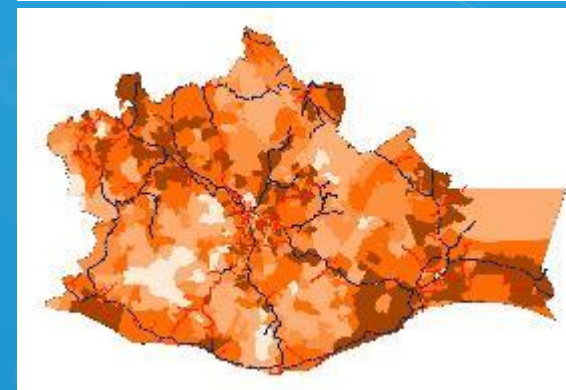
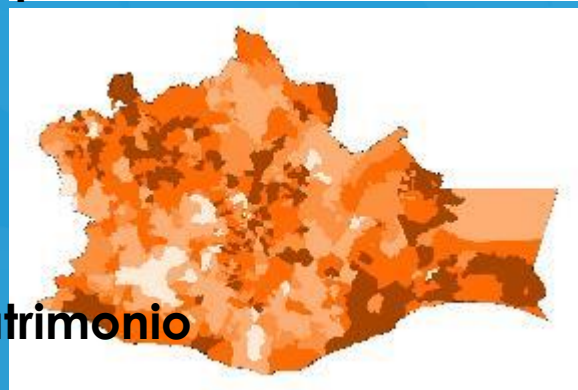
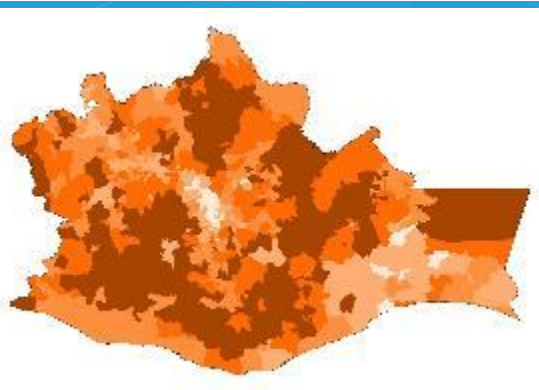
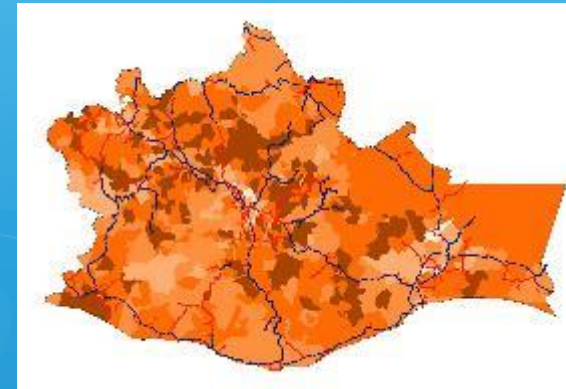
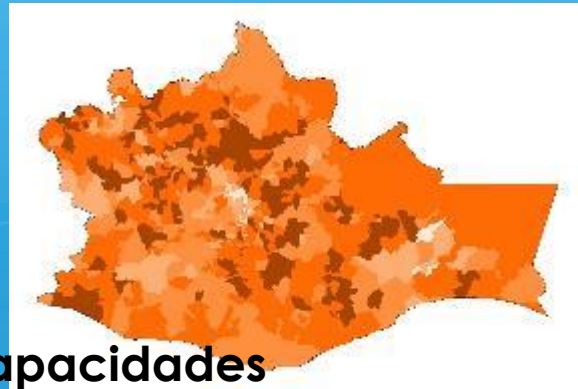
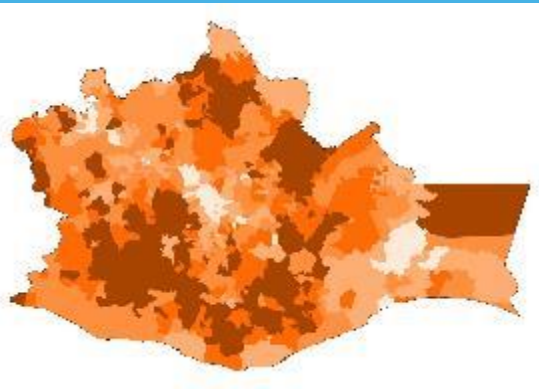

Oaxaca 2010, alimentaria excluyente y carreteras

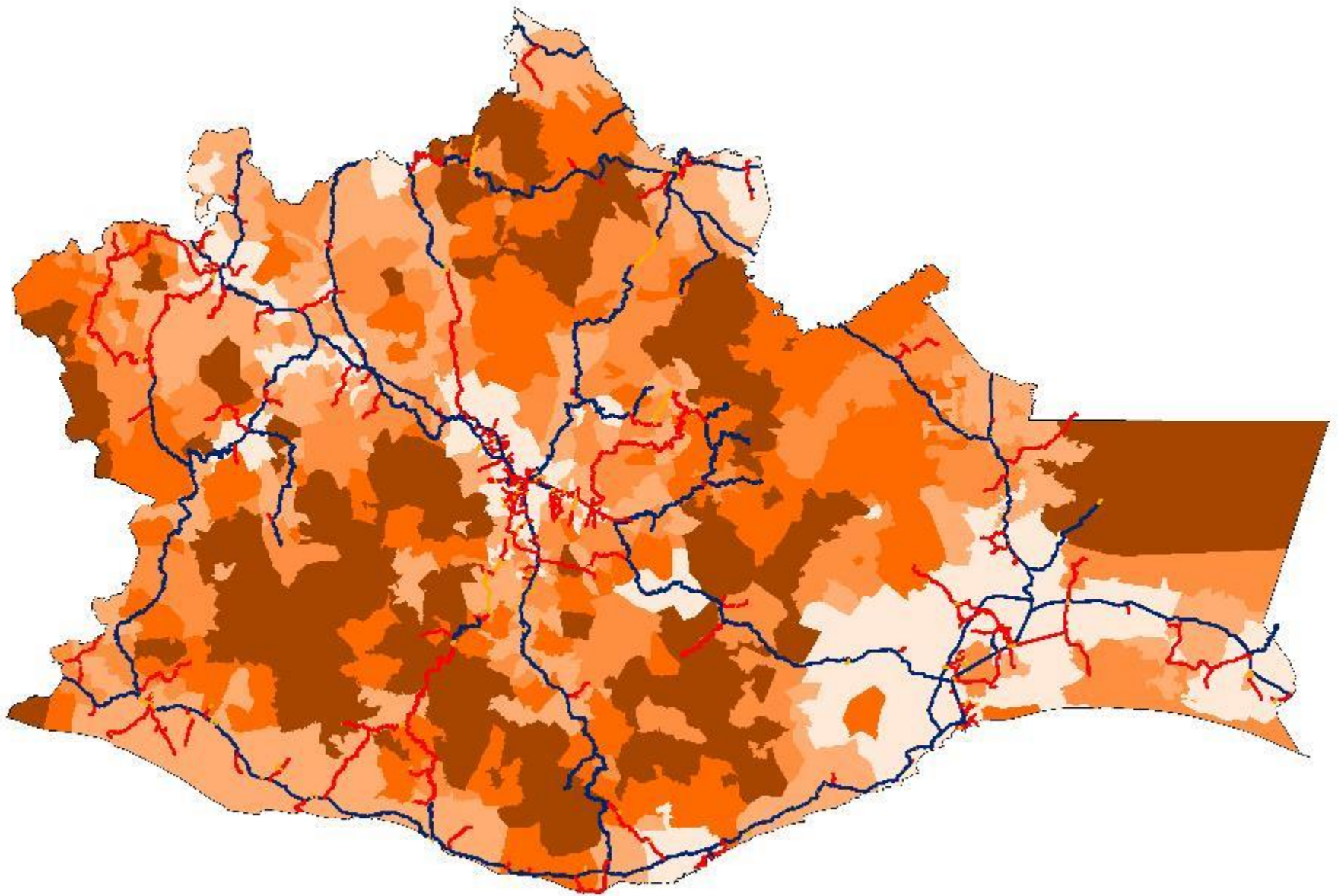

Oaxaca 2010, capacidades excluyente y carreteras

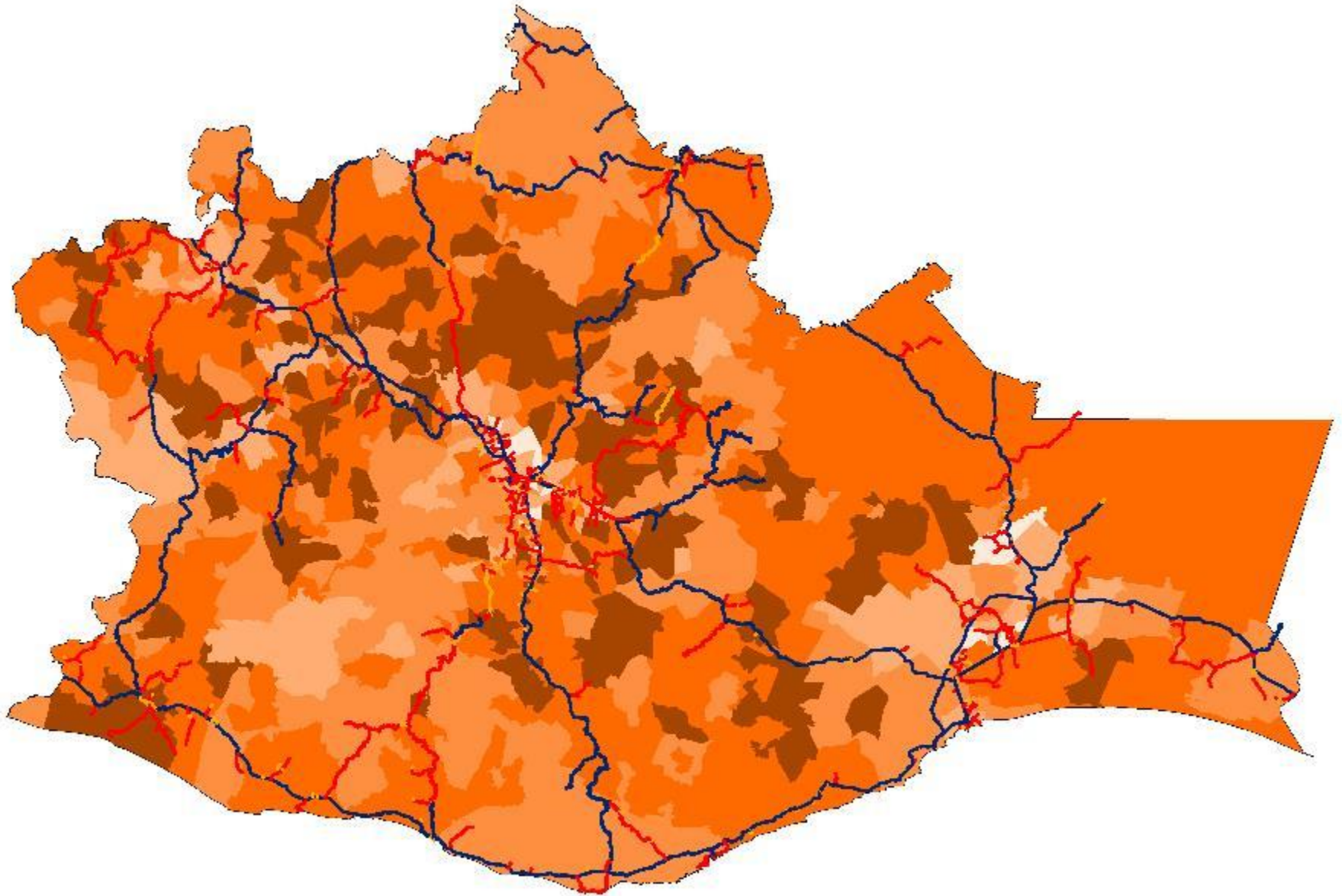

Oaxaca 2010, patrimonial excluyente y carreteras

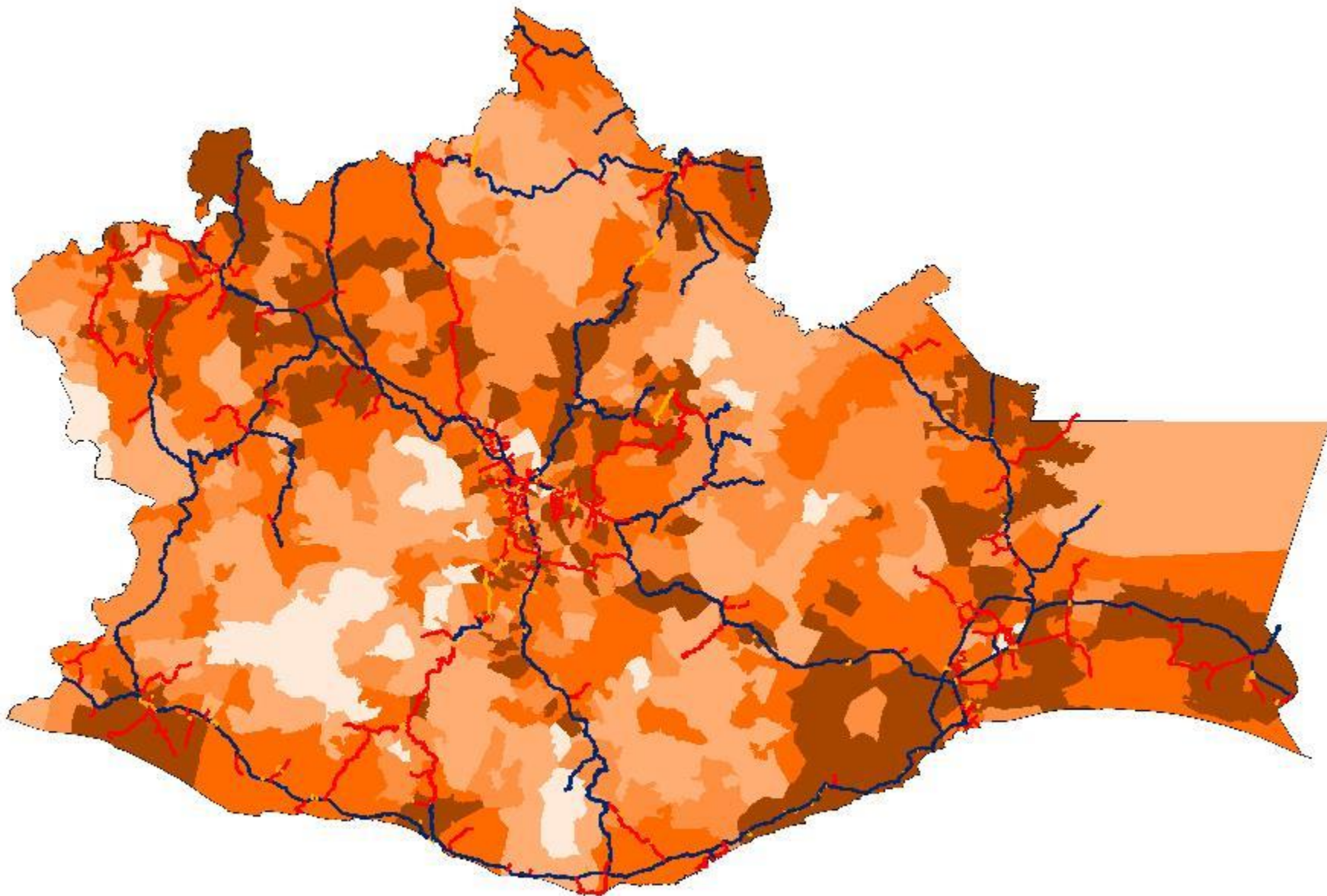

Guerrero 2010, pobreza y carreteras

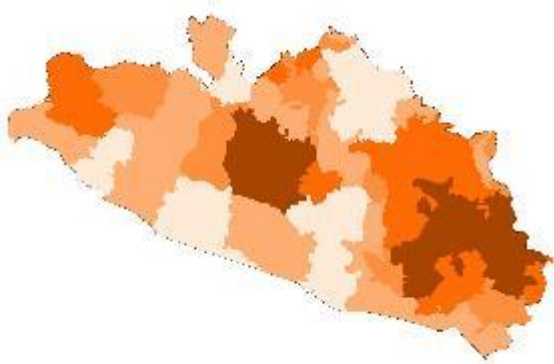

Alimentaria

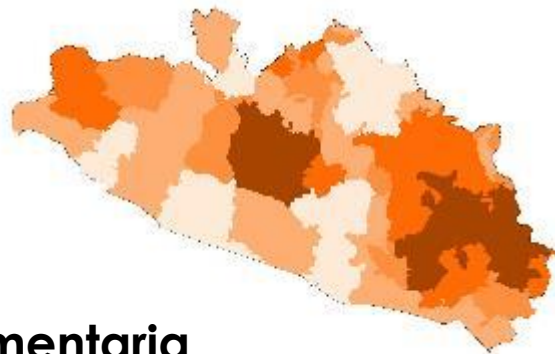

Capacidades

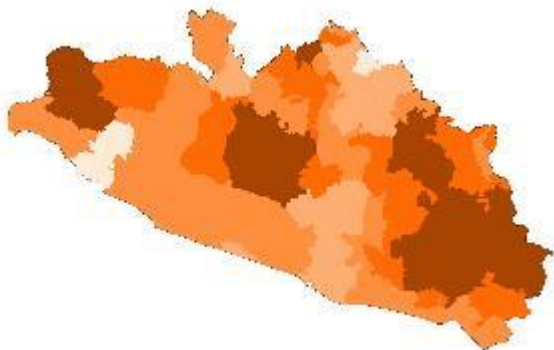
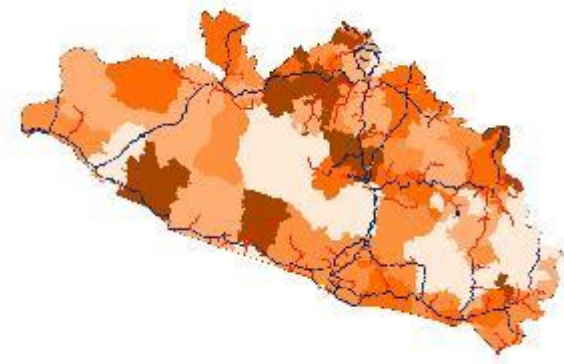
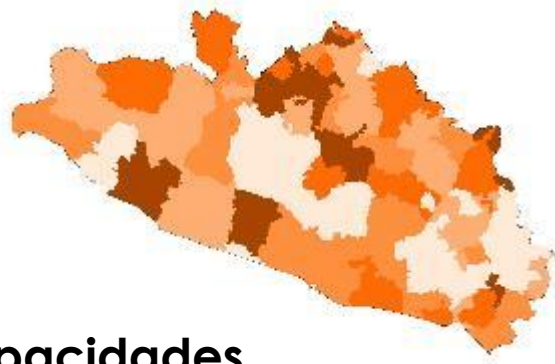
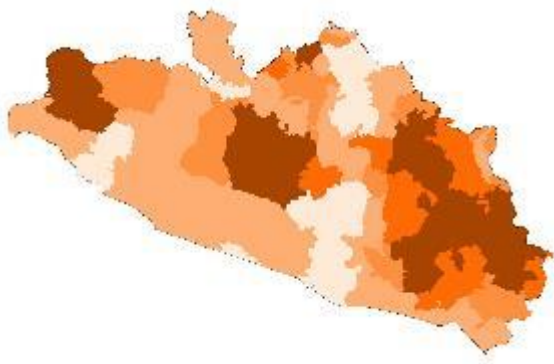
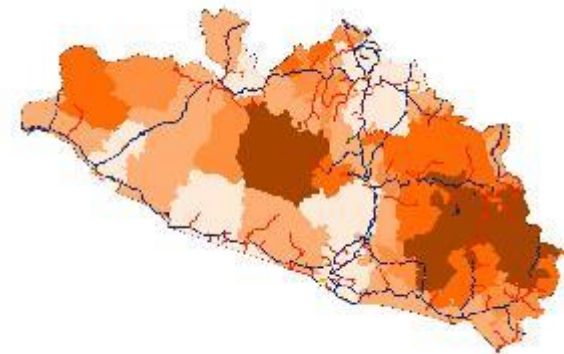

Patrimonio

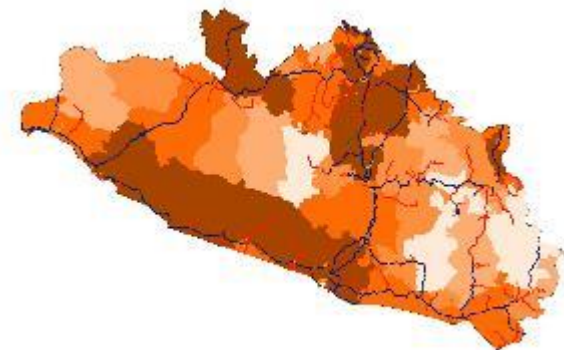
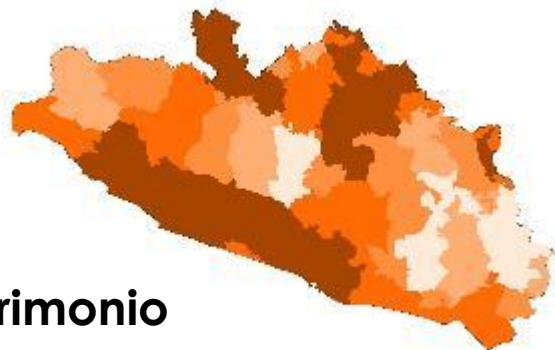

Guerrero 2010, alimentaria excluyente y carreteras

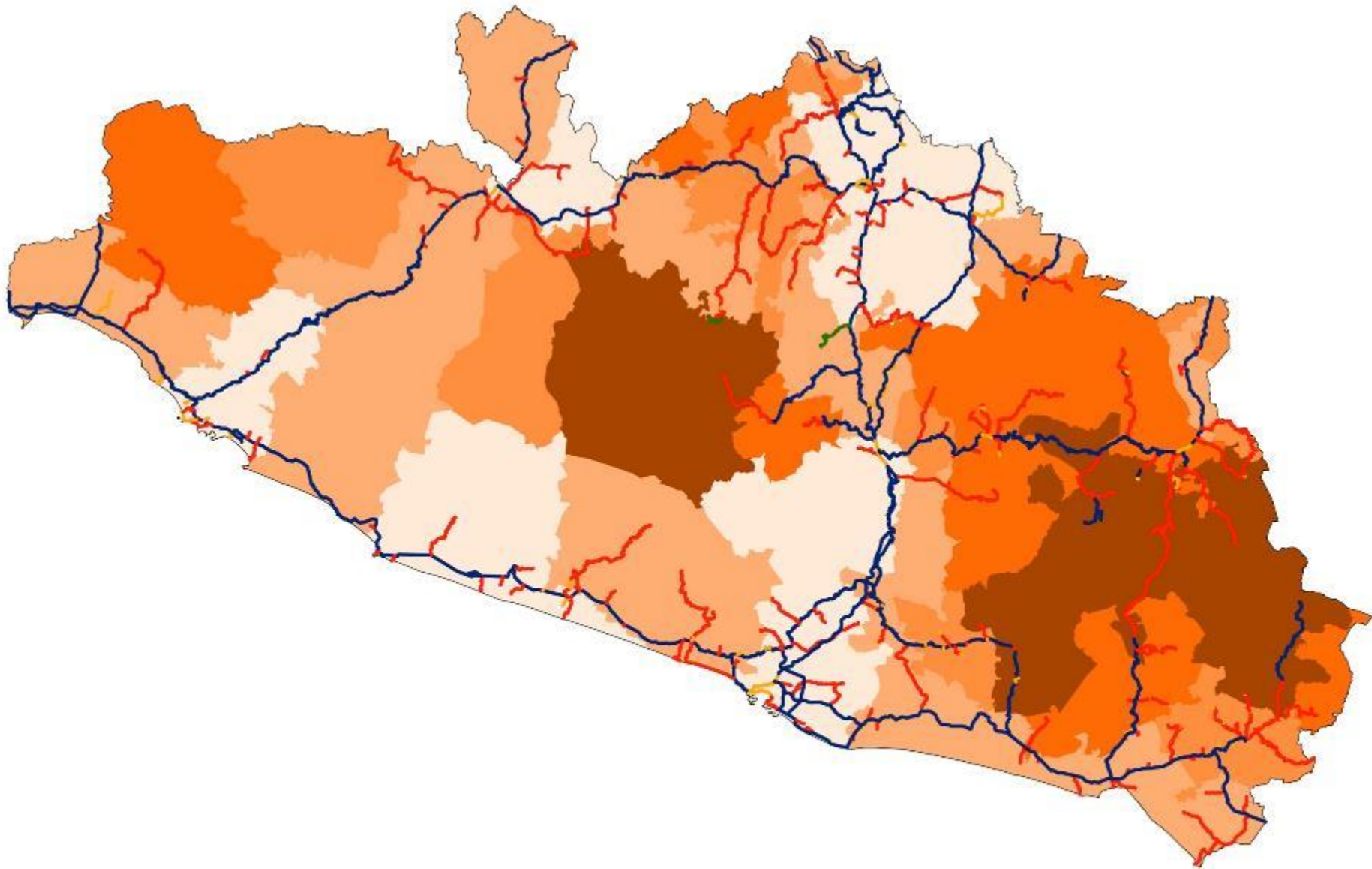

Guerrero 2010, capacidades excluyente y carreteras

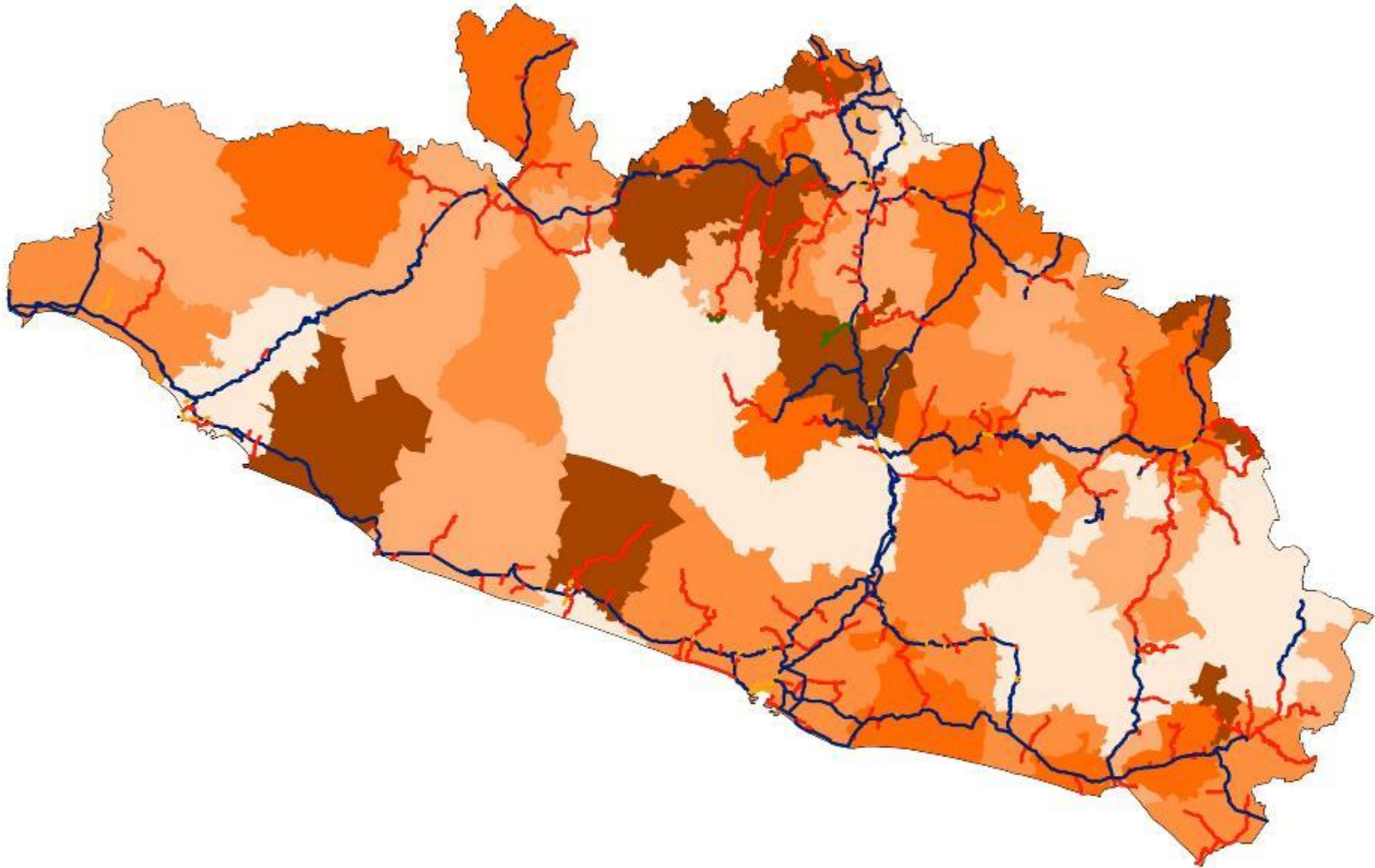

Guerrero 2010, patrimonial excluyente y carreteras

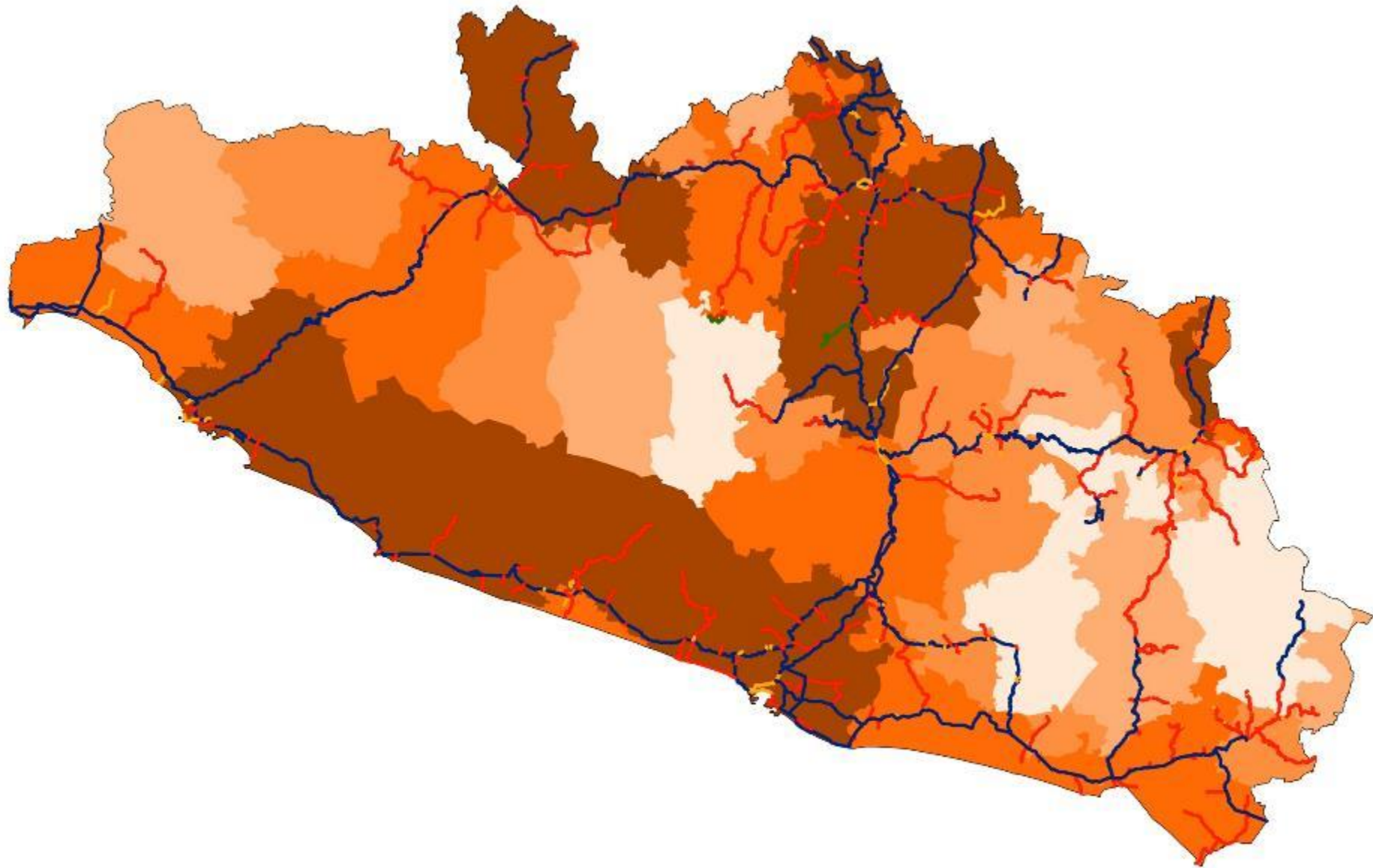

Reflexión 2

- ❁ Pobreza patrimonial y salario mínimo deben estar relacionados
- ❁ Pobreza alimentaria, capacidades y patrimonial puede ser ampliada y aportar para el conocimiento de la distribución del salario mínimo

Reflexión 2 ...

- ❁ En 2010 se notó que el corte urbano de pobreza moderada es de 2,114 pesos y de la patrimonial es de 2,103 pesos, el salario mínimo de zona A es de 1,724 pesos, es decir es un salario de pobreza

Cortes de pobreza patrimonial y salarios mínimos

	PzaPtr Urb	SalMin Urb		PzaPtr Rur	SalMin Rur
1994	388	458	1994	259	426
1996	780	794	1996	525	735
1998	1,052	1,034	1998	704	957
2000	1,168	1,137	2000	784	1,053
2002	1,349	1,265	2002	898	1,203
2004	1,484	1,357	2004	995	1,312
2005	1,587	1,404	2005	1,060	1,361
2006	1,625	1,460	2006	1,086	1,415
2008	1,905	1,578	2008	1,282	1,529
2010	2,103	1,724	2010	1,414	1,675

Cortes de pobreza patrimonial y salarios mínimos

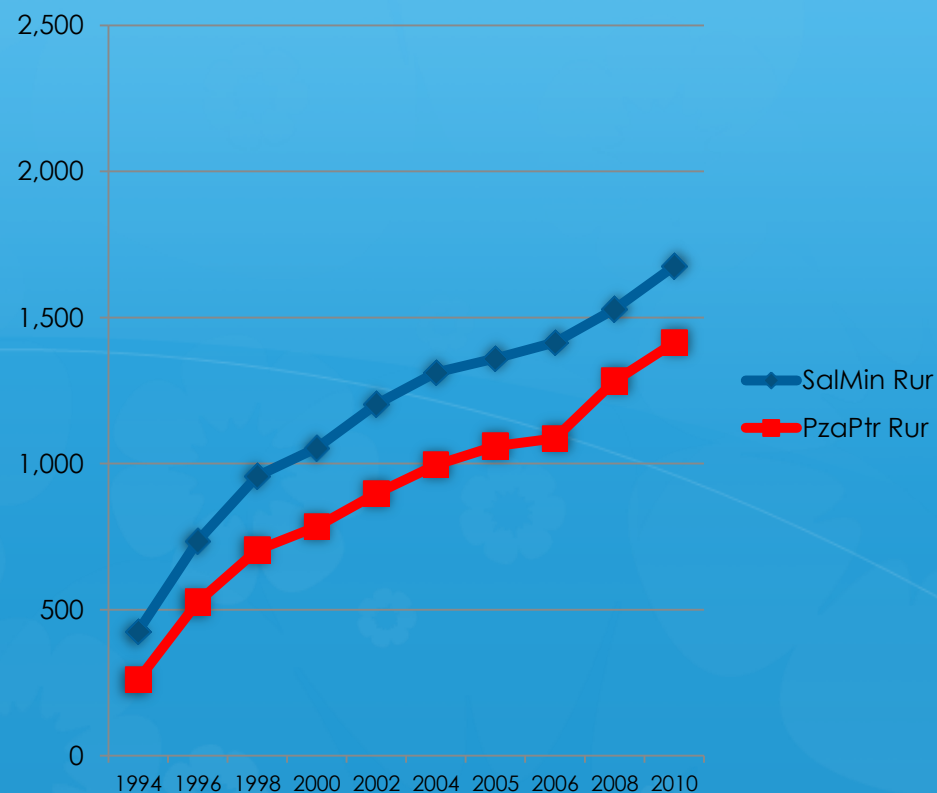
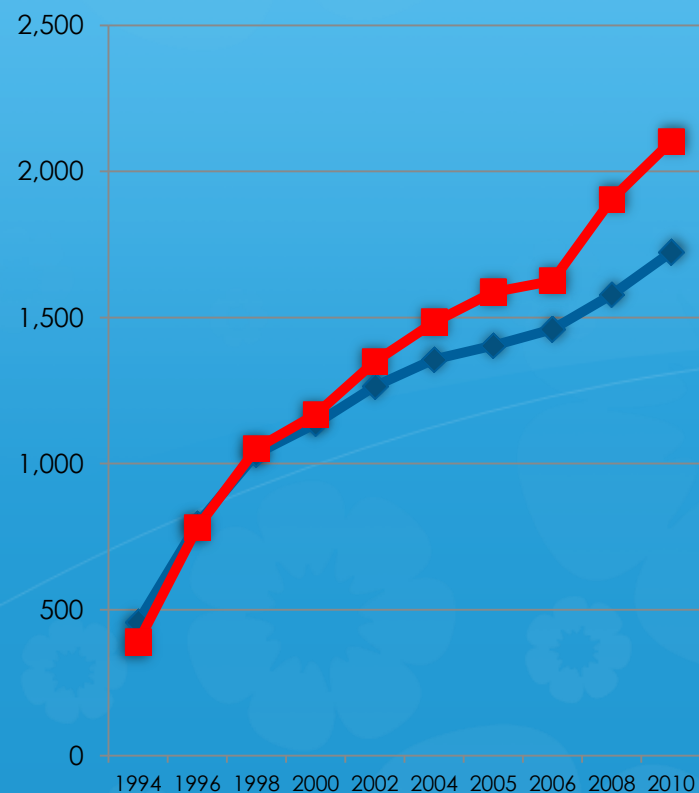

Reflexión 3

- ❁ El índice de Engel 2010 indica que por cada peso que se invierte en alimento, se invierte 1.01 peso urbano, 0.81 peso rural, al mes, para cubrir gastos en educación, salud, vivienda, vestido y transporte de una persona

Reflexión 3 ...

- ❁ El índice de Engel ha sido manejado a favor de no desplegar la pobreza completa
- ❁ La ENIGH bien utilizada tiene datos muy interesantes

Índice de Engel-ENIGH

PERSONAS	URBANO	RURAL	TOTAL	PERSONAS	URBANO	RURAL	TOTAL
1994 Capacidades	1.5612	1.2847	1.4784	2004 Capacidades	1.6850	1.4191	1.6056
Patrimonio	2.3322	1.7834	2.1679	Patrimonio	2.6005	2.0680	2.4415
Moderada	3.5791	2.4351	3.2368	Moderada	3.7971	2.7618	3.4880
1996 Capacidades	1.5620	1.2836	1.4735	2005 Capacidades	1.7279	1.4569	1.6508
Patrimonio	2.2795	1.7329	2.1058	Patrimonio	2.7030	2.1369	2.5419
Moderada	3.2897	2.3243	2.9829	Moderada	3.9161	2.9169	3.6318
1998 Capacidades	1.5579	1.3196	1.4859	2006 Capacidades	1.7931	1.4772	1.6998
Patrimonio	2.3457	1.8883	2.2074	Patrimonio	2.7611	2.1403	2.5778
Moderada	3.4038	2.5338	3.1408	Moderada	3.9658	2.8777	3.6445
2000 Capacidades	1.6715	1.4859	1.6159	2008 Capacidades	1.6231	1.3307	1.5373
Patrimonio	2.5240	2.0908	2.3941	Patrimonio	2.4355	1.9281	2.2867
Moderada	3.6507	2.9509	3.4409	Moderada	3.4836	2.5894	3.2212
2002 Capacidades	1.6677	1.3542	1.5710	2010 Capacidades	1.5635	1.3621	1.5026
Patrimonio	2.5803	1.9818	2.3957	Patrimonio	2.2916	1.9605	2.1916
Moderada	3.6978	2.6854	3.3856	Moderada	3.4506	2.7314	3.2332

Engel

ENIGH vs CONEVAL

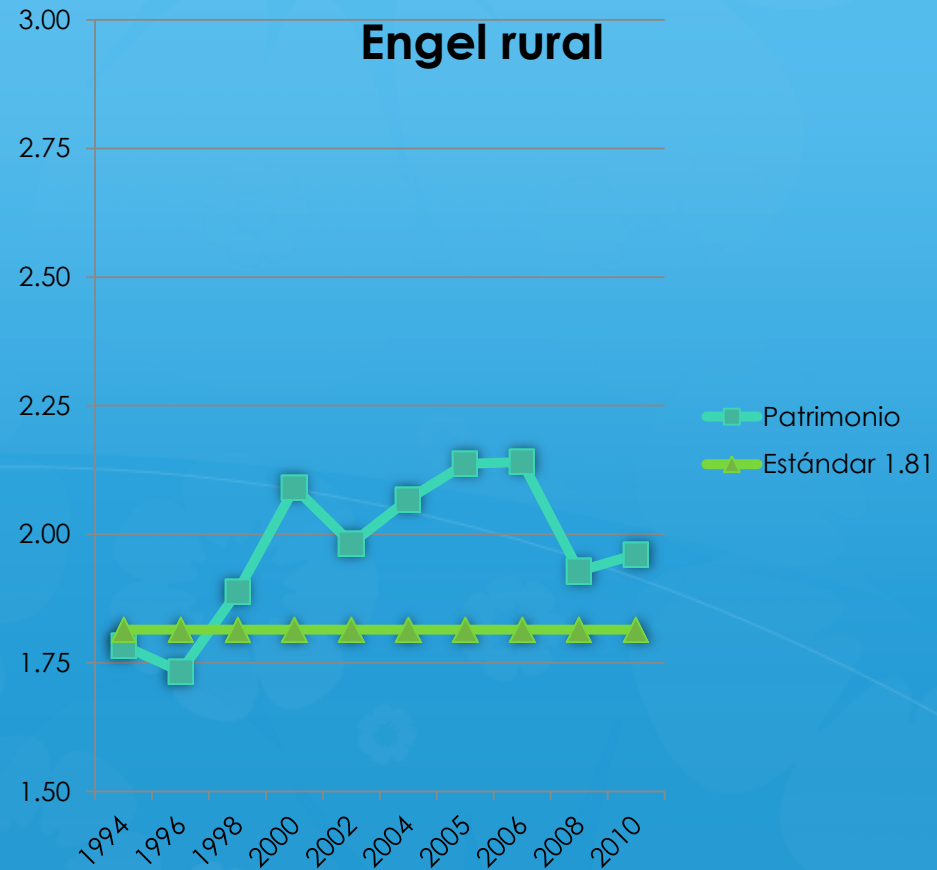
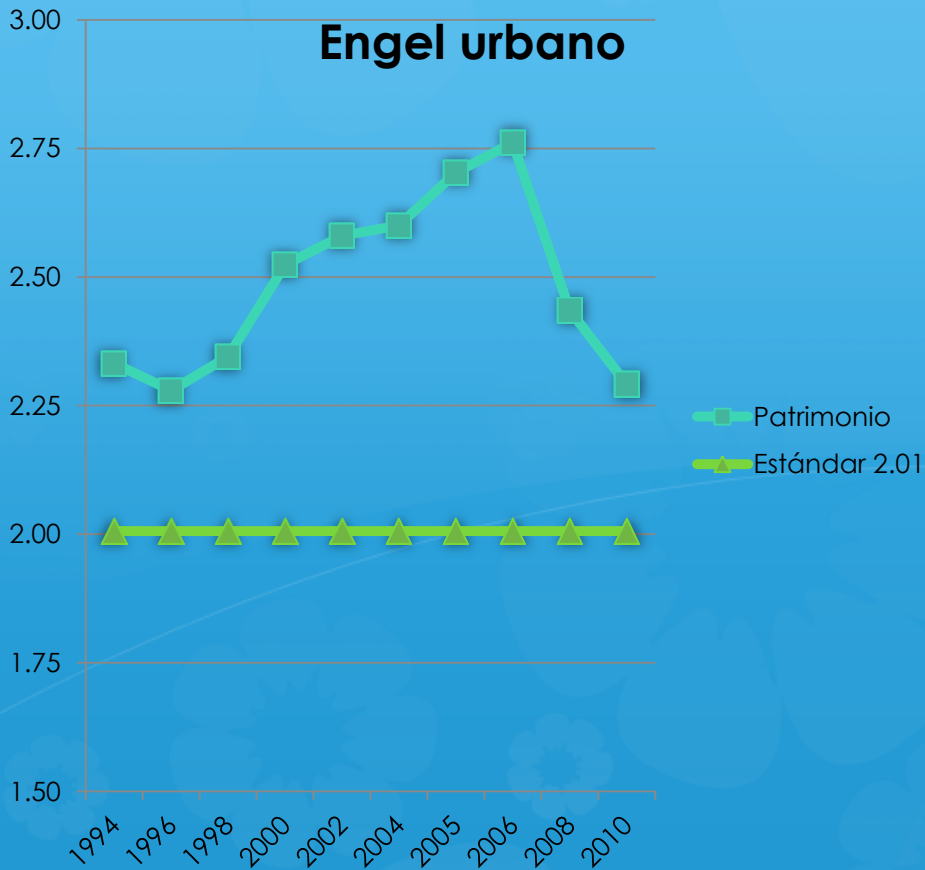

2 cortes de pobreza patrimonial y salarios mínimos

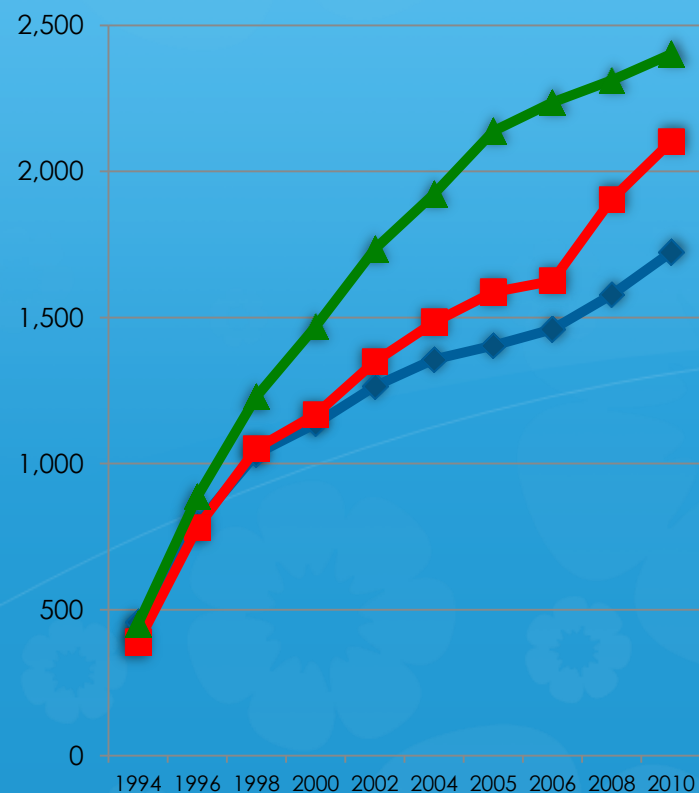

SalMin Urb
PzaPtr Urb
PzPtEx Urb

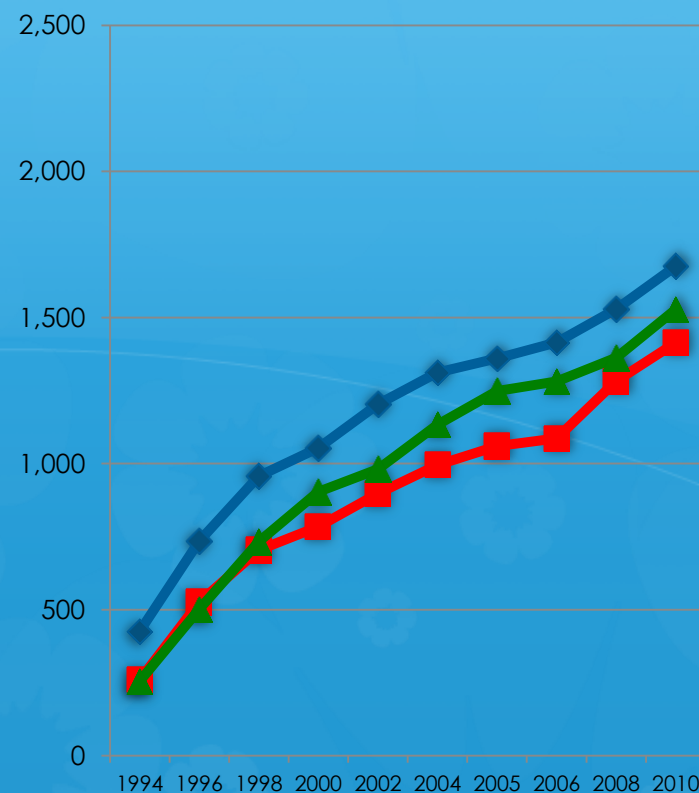

SalMin Rur
PzaPtr Rur
PzPtEx Rur

Reflexión 3 ...

- ❁ Si el índice de Engel sube ... las tasas de pobreza y el número de pobres (en todas sus categorías) son más altos, son mayores a los oficiales

Toma de posición

- ✿ ¿Por qué sube la pobreza si tenemos el programa internacional estrella?
- ✿ Lo que llaman combate a la pobreza es atención al pobre

La pobreza no es generada por el pobre, ni es el responsable de ella

El modelo económico genera
empobrecimiento, es el proceso por el cual
surgen pobres

Una síntesis del pensamiento neoliberal de inicio de los noventa lo es el Consenso de Washington, que incluye diez medidas de política económicas:

- *disciplina presupuestaria (recorte del gasto público y reducción del aparato gubernamental);*
- *cambios en las prioridades del gasto público (de áreas menos productivas a sanidad, educación e infraestructuras);*
- *reforma fiscal encaminada a buscar bases imponibles amplias y tipos marginales moderados;*
- *liberalización financiera, especialmente de los tipos de interés;*
- *búsqueda y mantenimiento de tipos de cambio competitivos;*
- *liberalización comercial;*
- *apertura a la entrada de inversiones extranjeras directas;*
- *privatizaciones;*
- *desregulaciones y*
- *garantía de los derechos de propiedad*

Advertencia metodológica o cambio de paradigma

Hasta aquí hemos hablado del pobre y de la
pobreza

Terna metodológica

× Pobre × Sujeto

× Pobreza × Contexto

× Empobrecimiento × Proceso

Reflexión 4

- ❁ La pobreza está en el empleo
- ❁ La pobreza está en lo urbano
- ❁ El empobrecimiento genera condiciones desfavorables para la mayoría

Reflexión 4 ...

- ❁ Geografía tiene mucho que develar
- ❁ Lo urbano es cuestionado por el hacinamiento
- ❁ Funcionario público VS académico

66,740 secciones electorales, 2012



Coyoacán abarca 50 km²

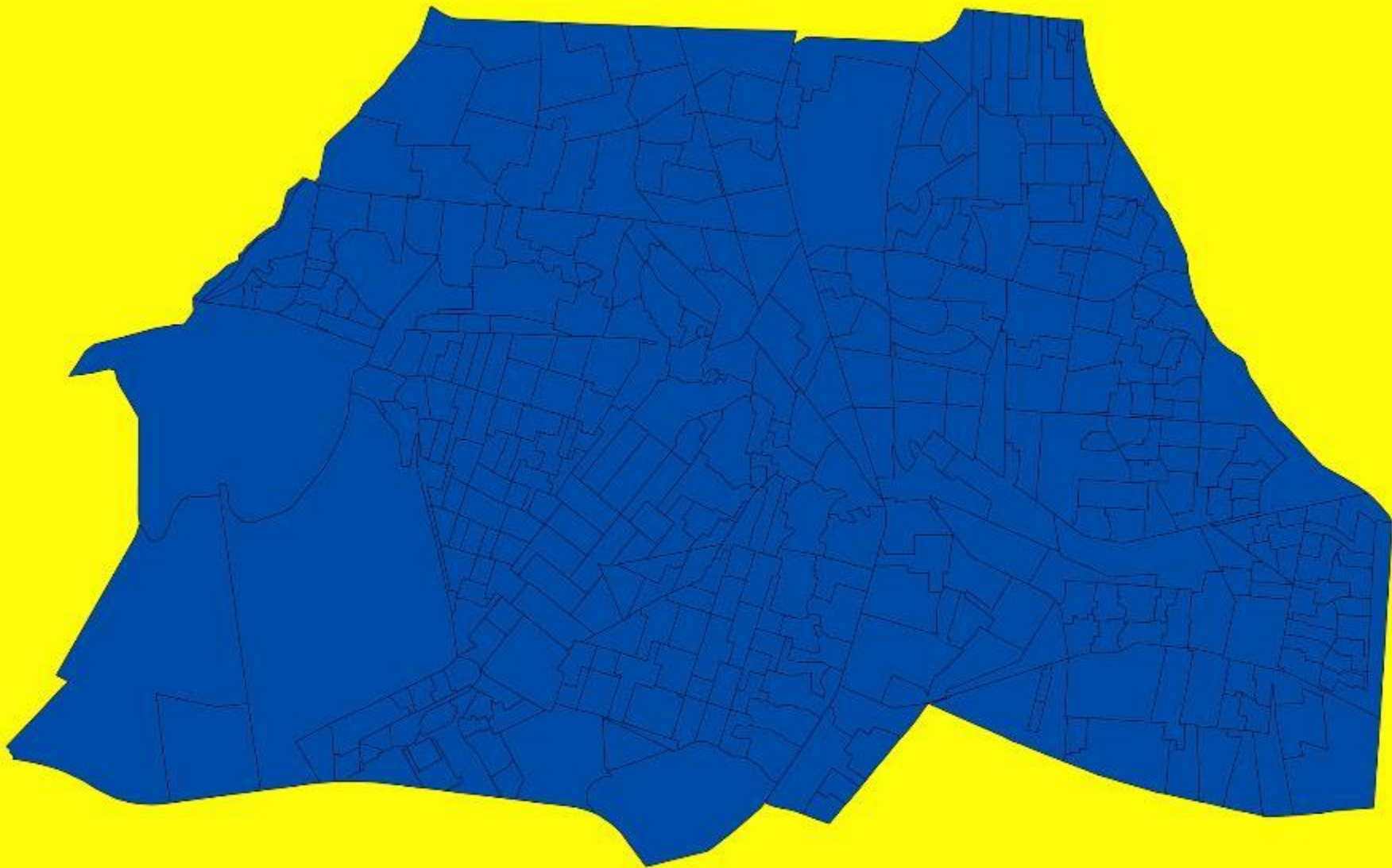

46,518 secciones urbanas: 10 km²

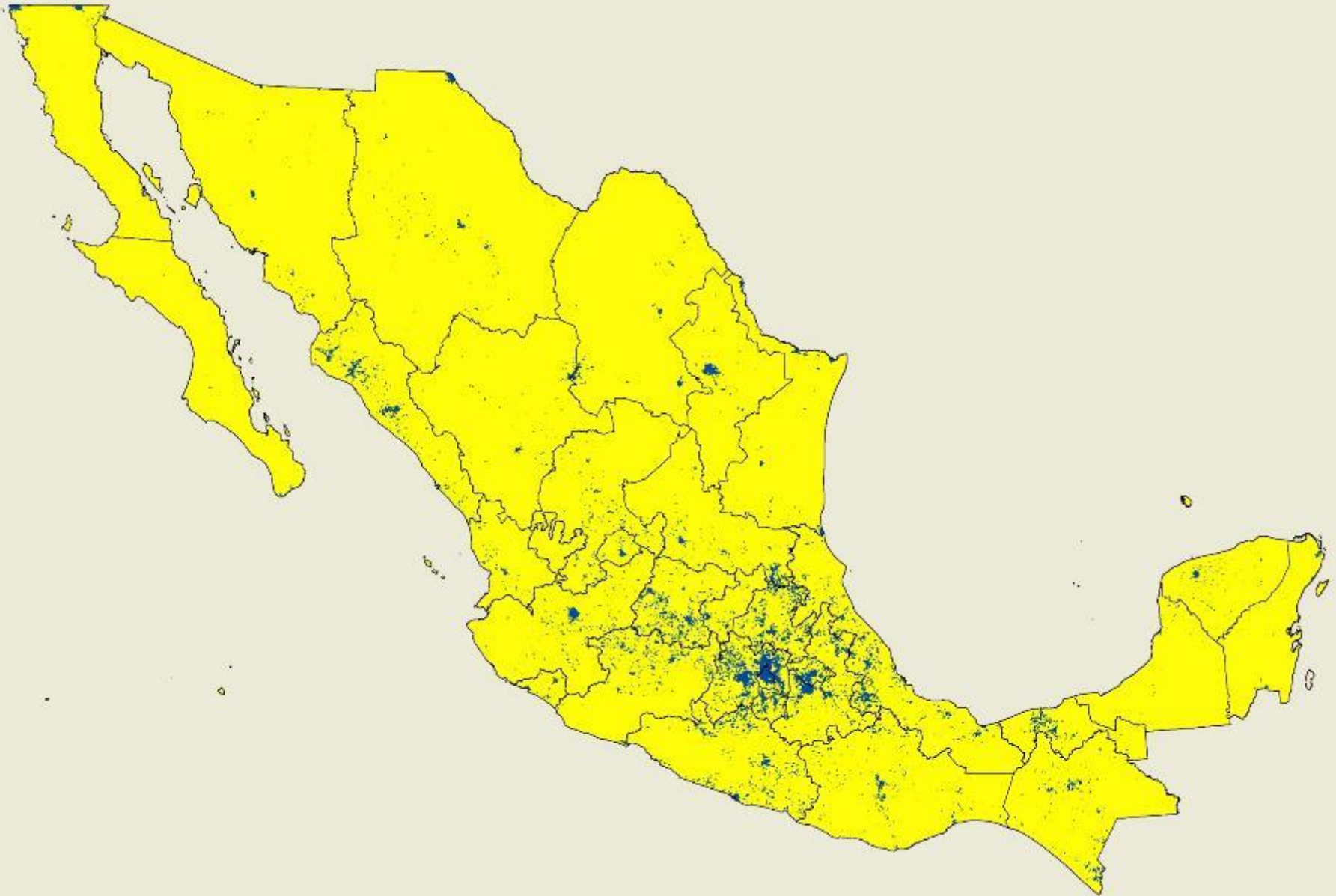

¿País urbano?

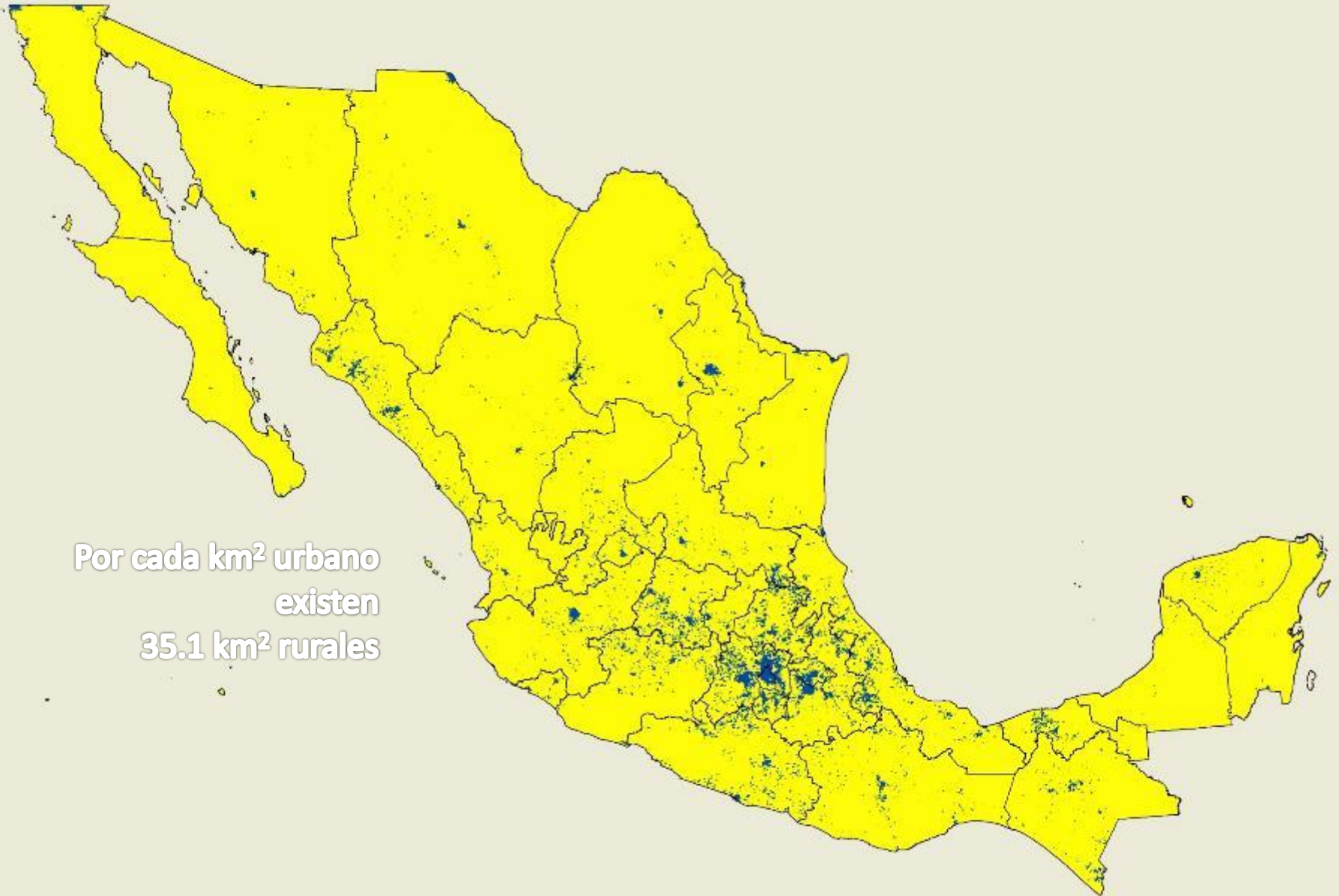

Por cada km² urbano
existen
35.1 km² rurales

Marginación por sección



Marginación urbana 2010

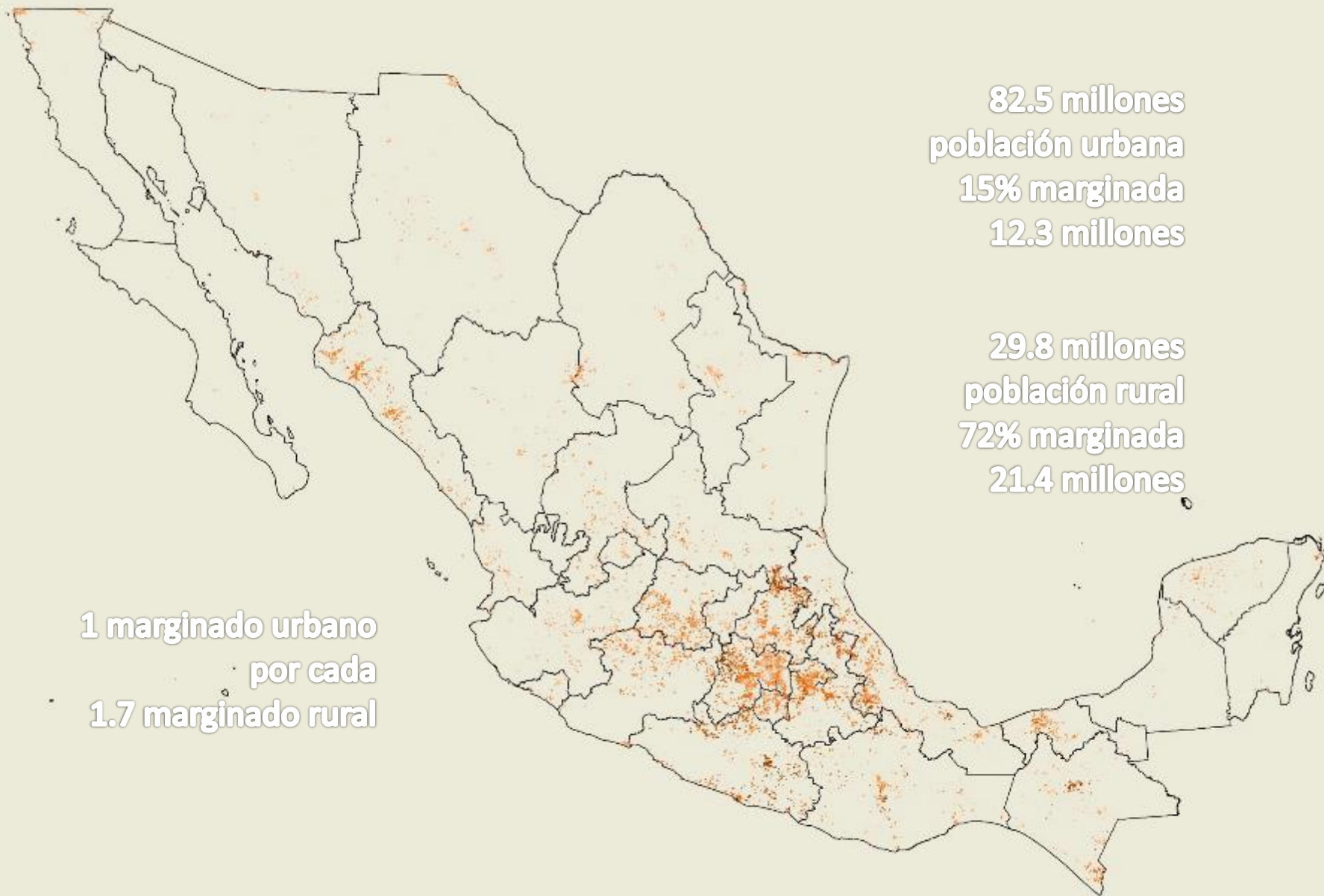

Indicadores de pobreza, 2010

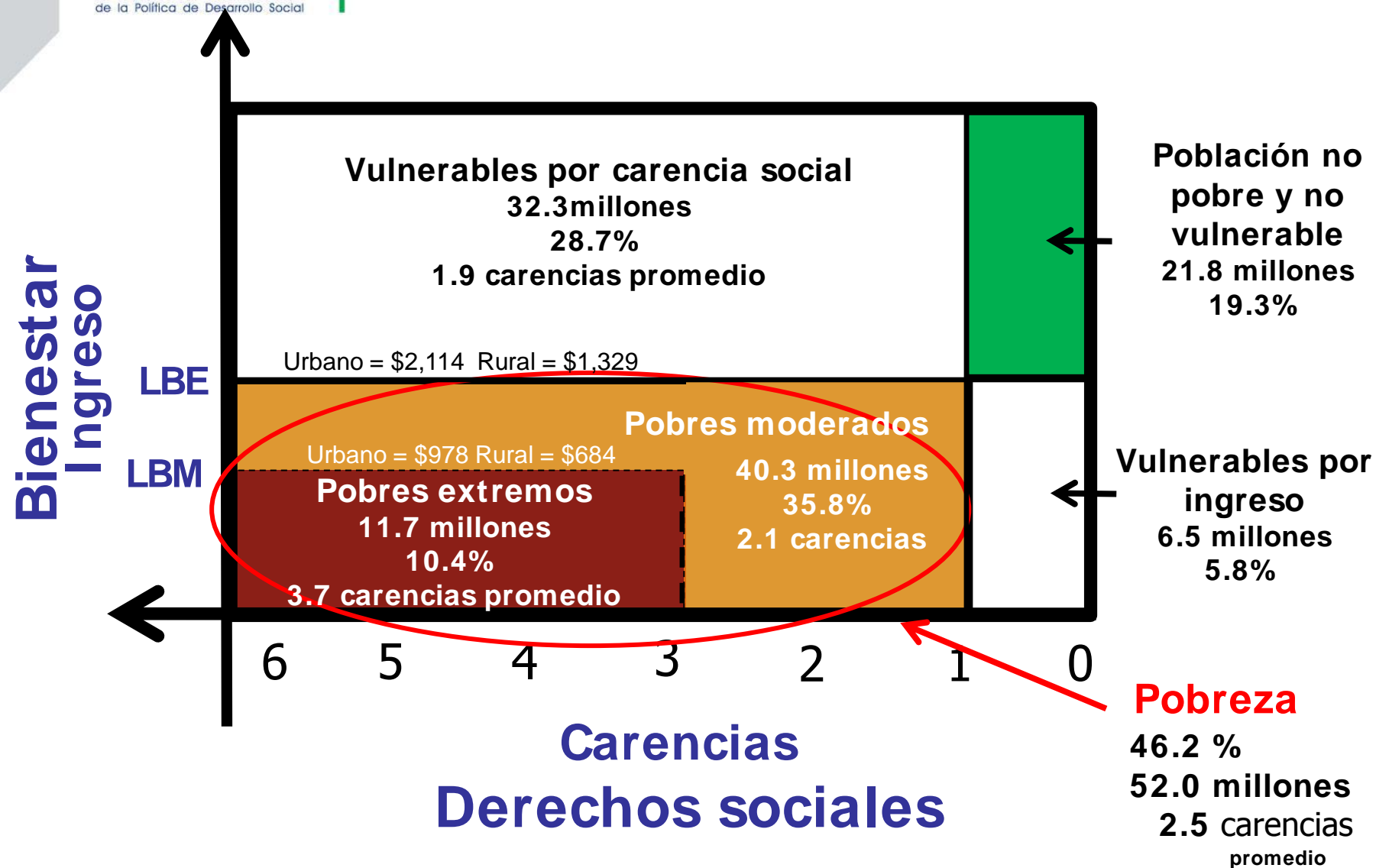

Multidimensional 2010, no es rectángulo

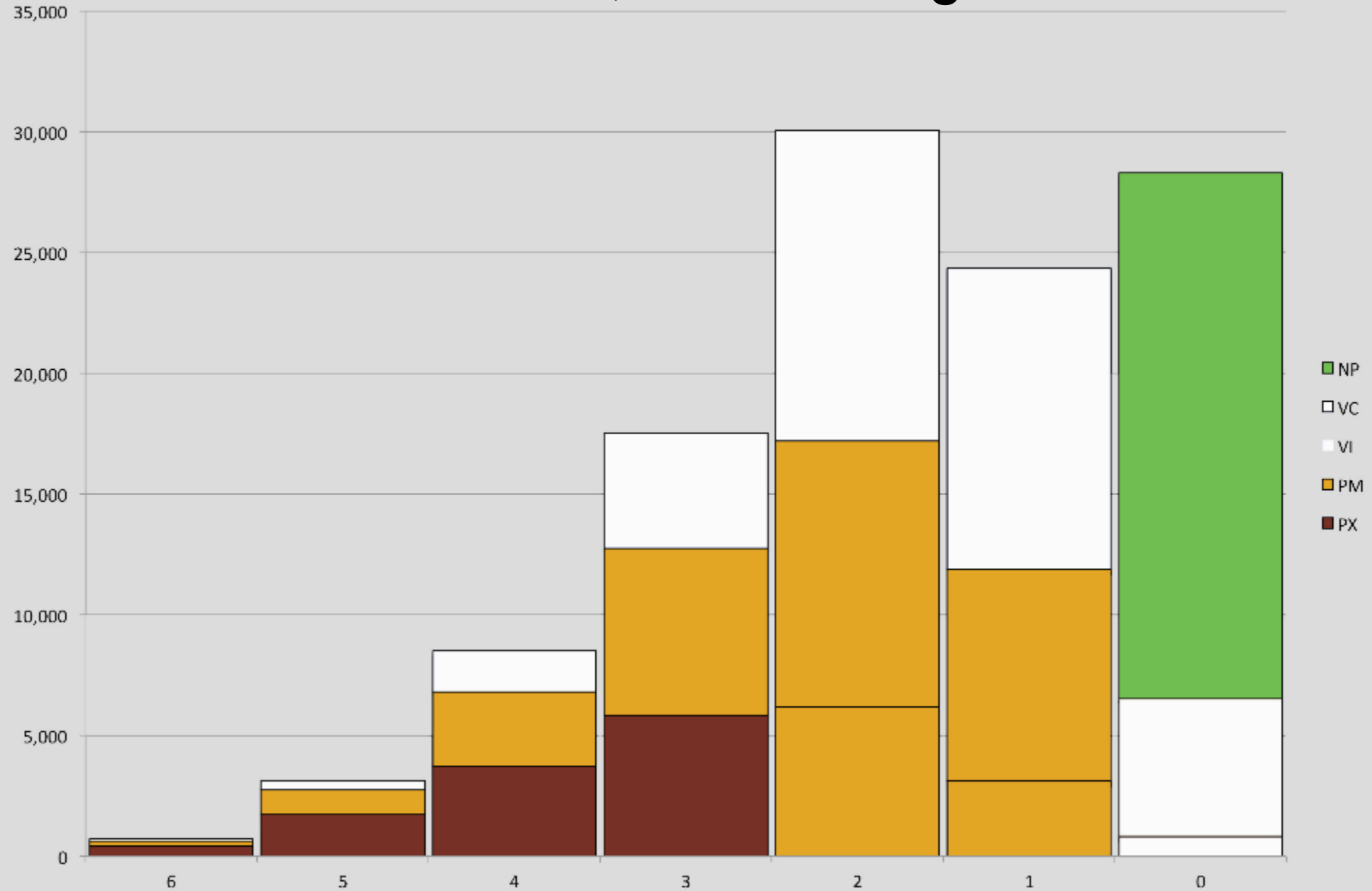

Pobreza multidimensional, población por estado

Digitograma que explica el número de carencias y el tipo de pobreza (extrema, moderada, no pobreza)

República Mexicana

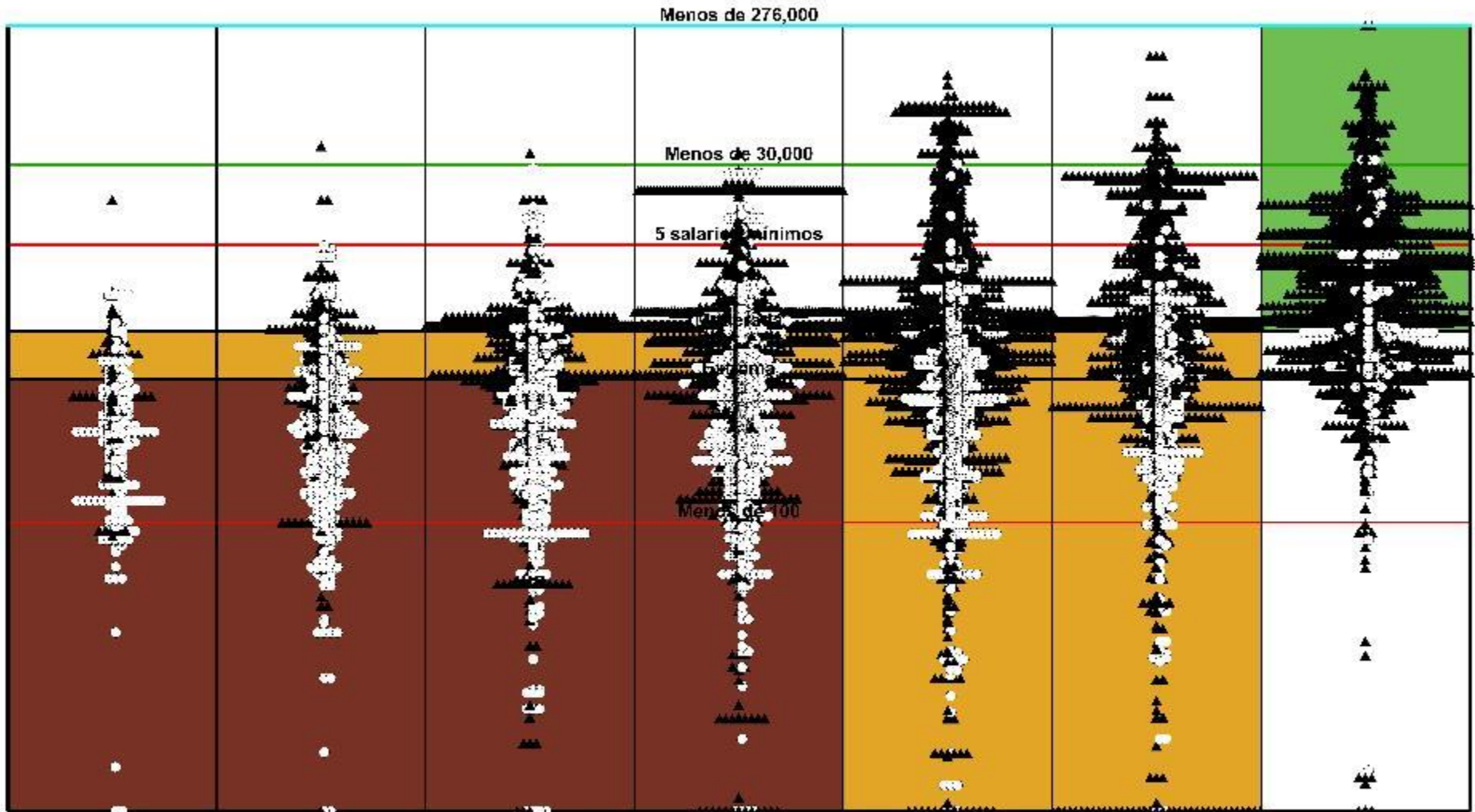

Pobreza multidimensional

Nuevo León

Cómodo: 1 201822

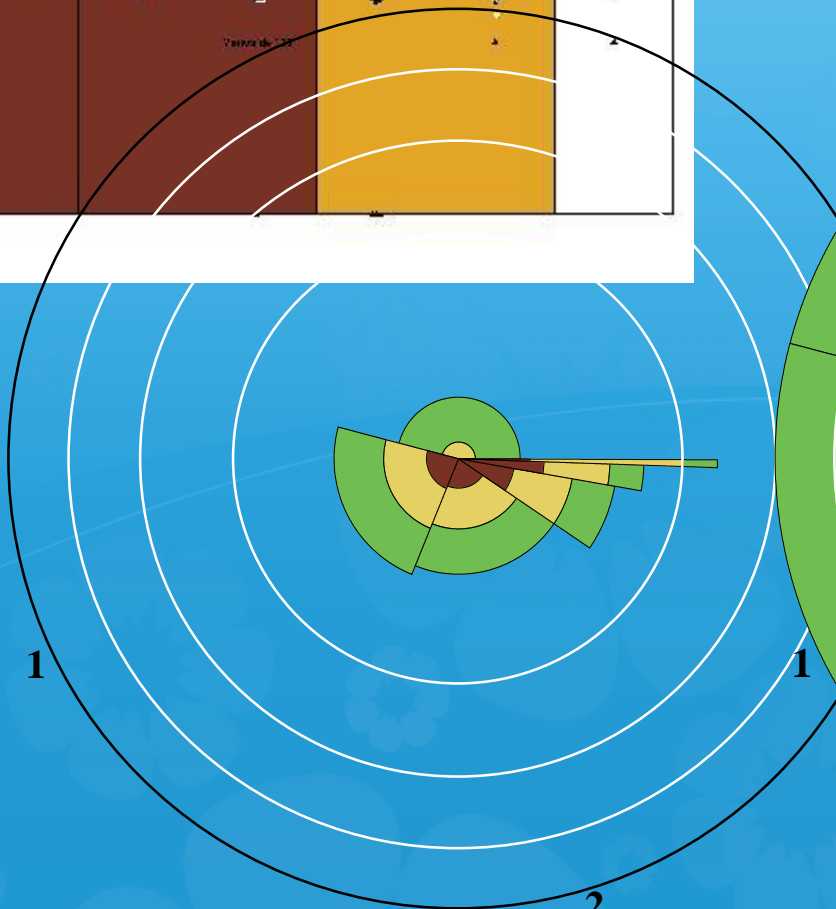
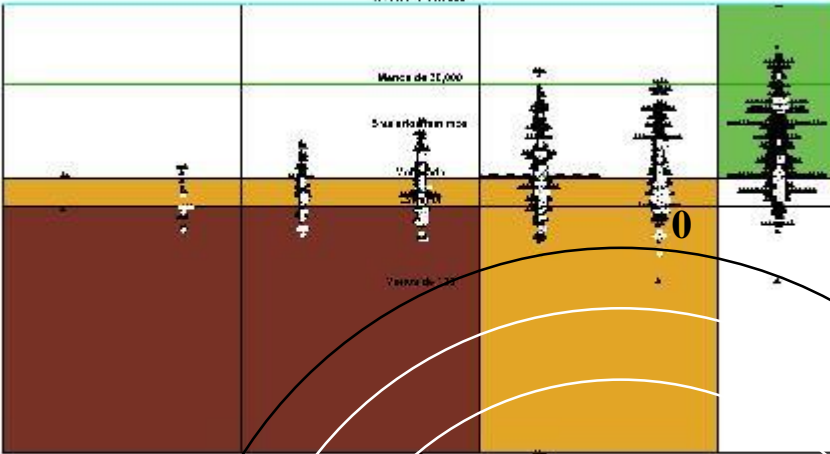

Nuevo León rural

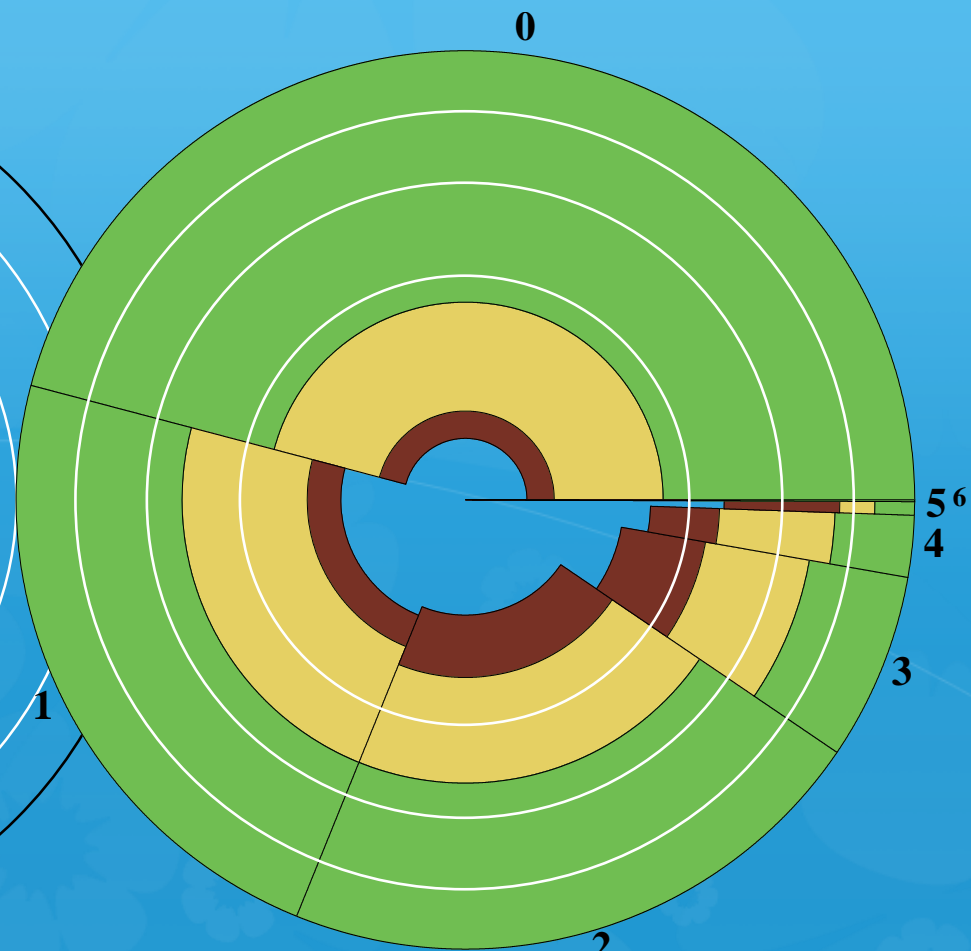

Nuevo León urbano

Pobreza multidimensional

Distrito Federal

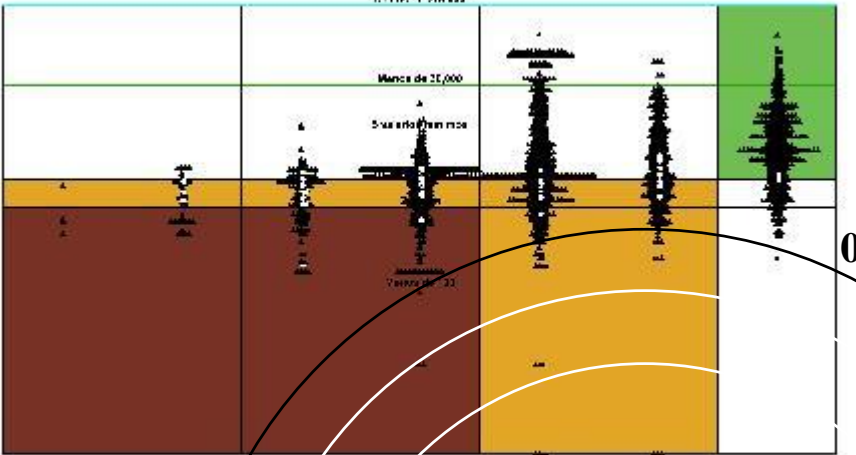

1

1

Distrito Federal rural

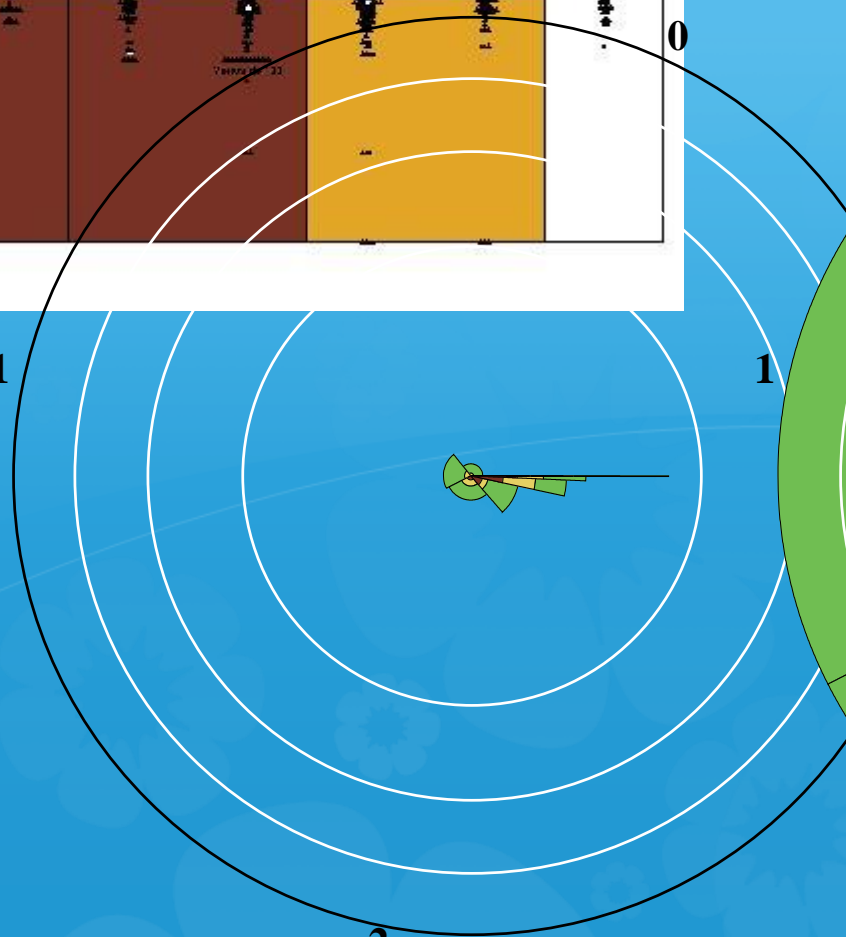

Distrito Federal urbano

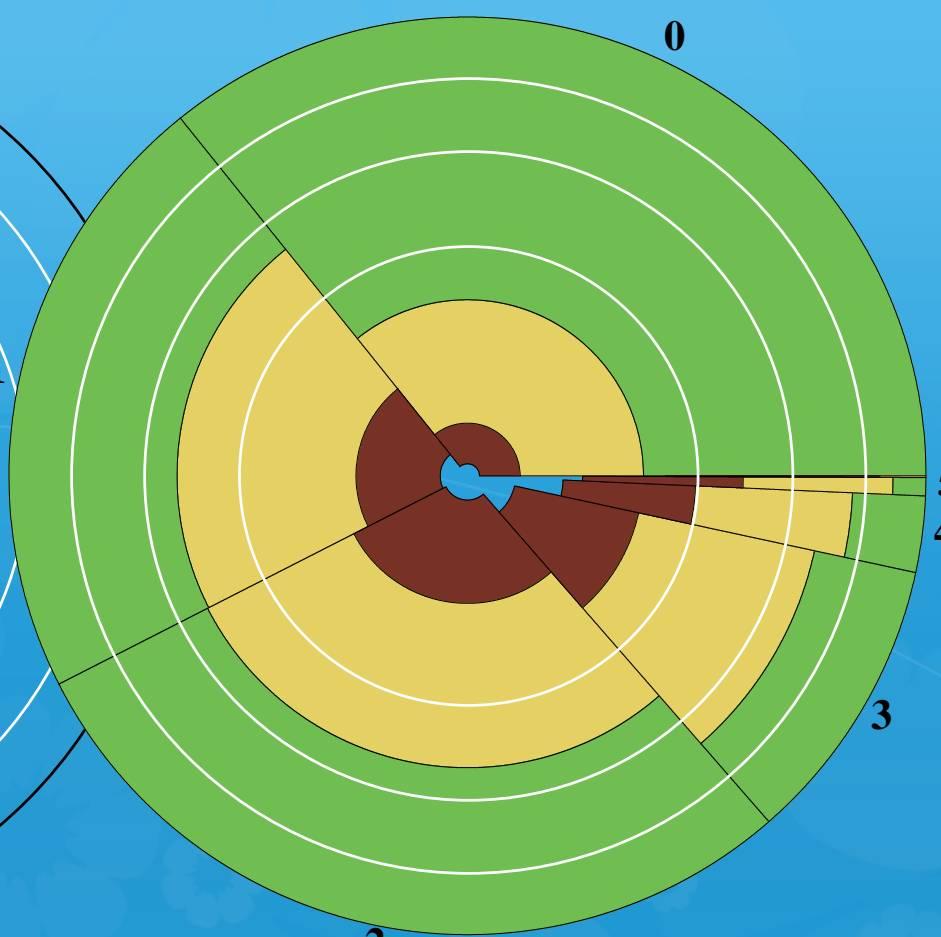

Pobreza multidimensional

Baja California Sur

2018

Moneda de 25,000

5 veces el mínimo

10 veces el mínimo

20 veces el mínimo

30 veces el mínimo

40 veces el mínimo

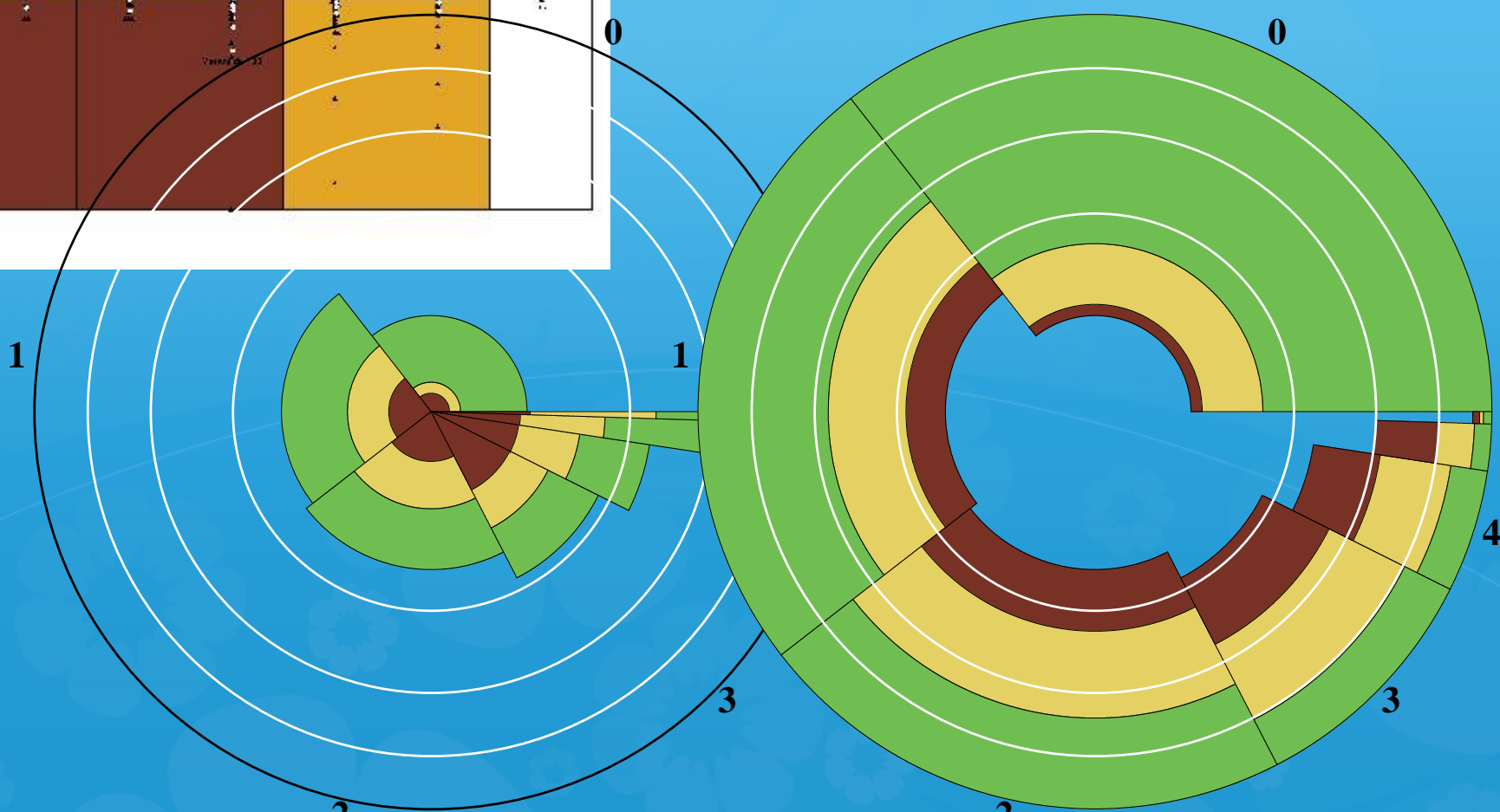

Baja California Sur rural

Baja California Sur urbano

Pobreza multidimensional

Baja California

Escala: 1:200,000

Moneda de 20,000

5-vías al año

Moneda de 10,000

Moneda de 5,000

Moneda de 2,000

1

0

1

0

5⁶

4

3

2

3

2

Baja California rural

Baja California urbano

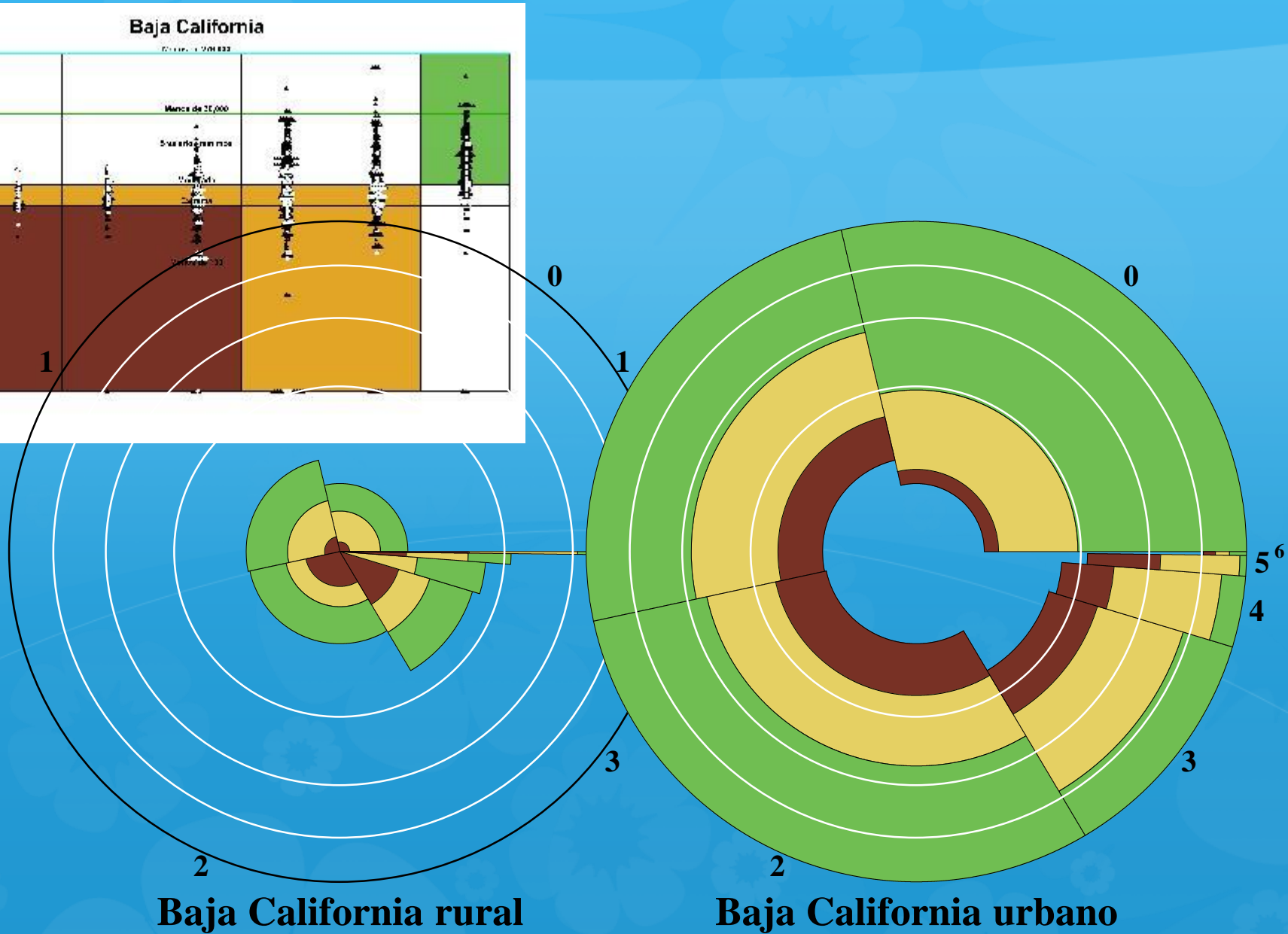

Pobreza multidimensional

Quintana Roo

Código: 201822

Moneda de 20,000

5 variables medidas

0 = No

1 = Sí

0 = No

1 = Sí

0 = No

1 = Sí

0 = No

1 = Sí

0 = No

1 = Sí

0 = No

1 = Sí

0 = No

1 = Sí

0 = No

1 = Sí

0 = No

1 = Sí

0 = No

1 = Sí

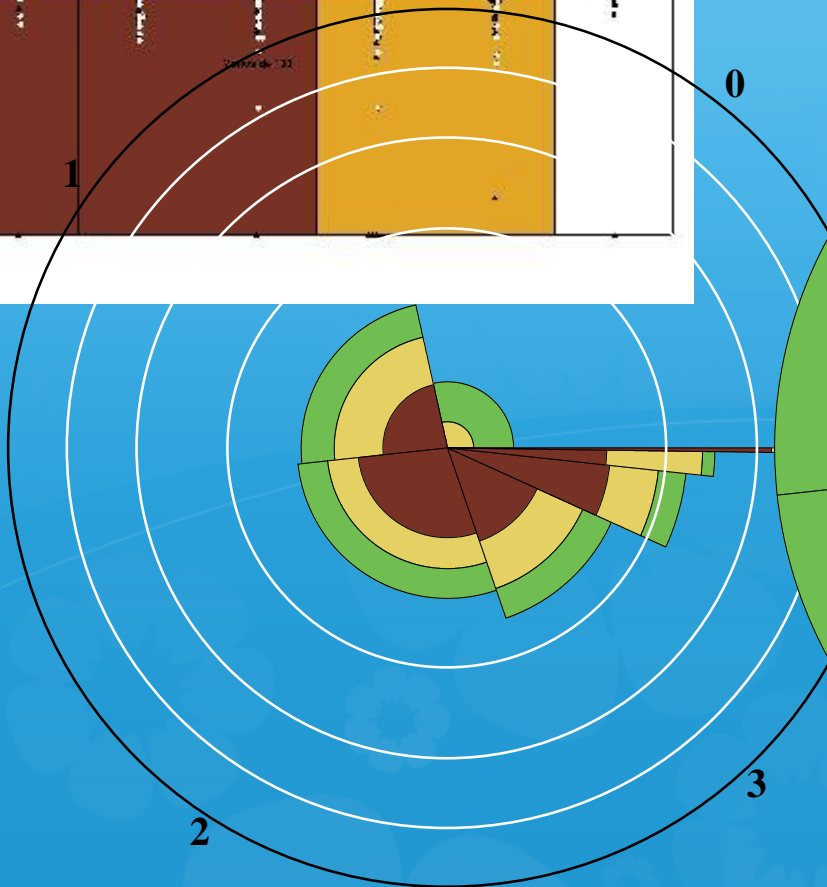

Quintana Roo rural

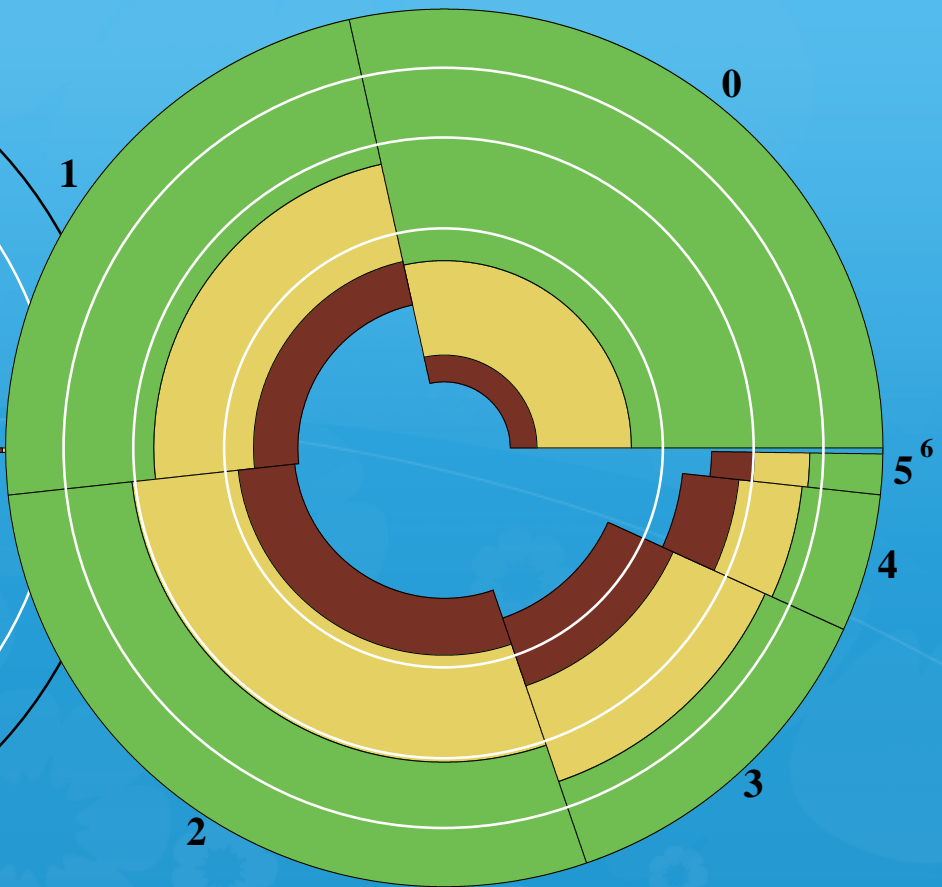

Quintana Roo urbano

Pobreza multidimensional

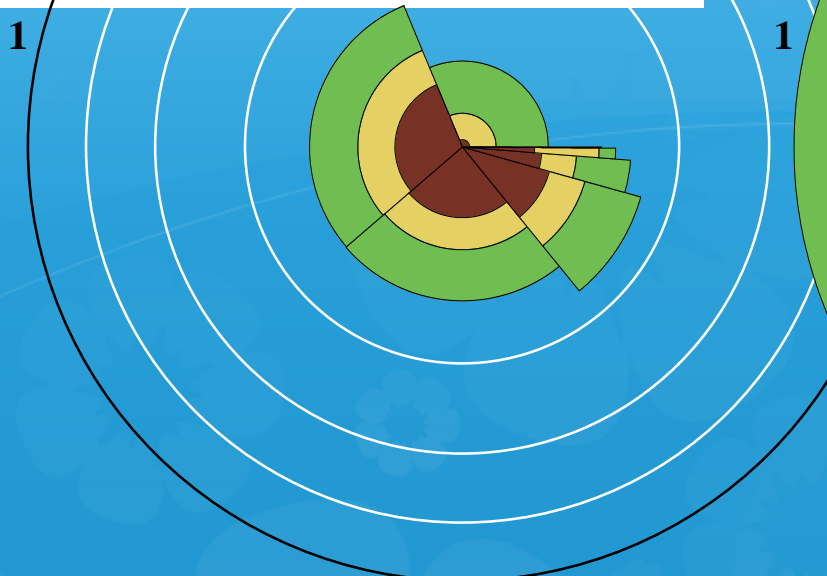
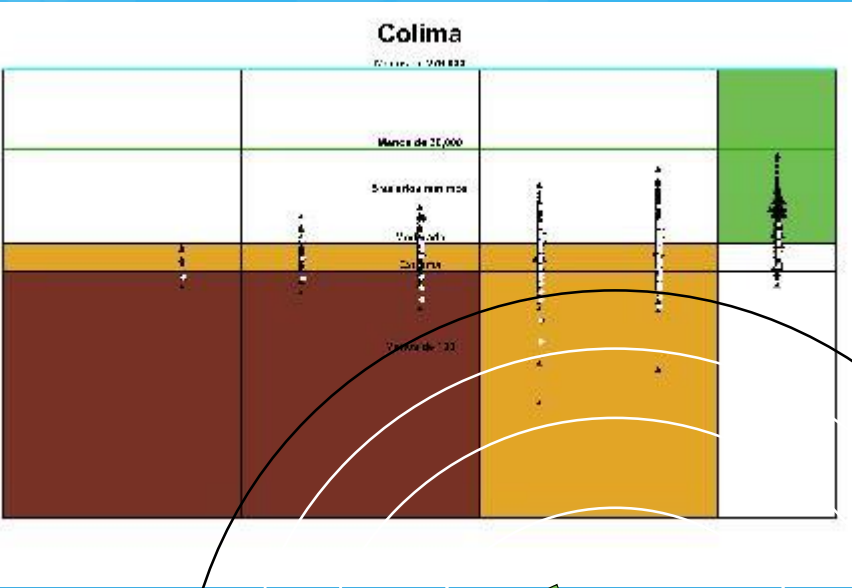

Colima² rural

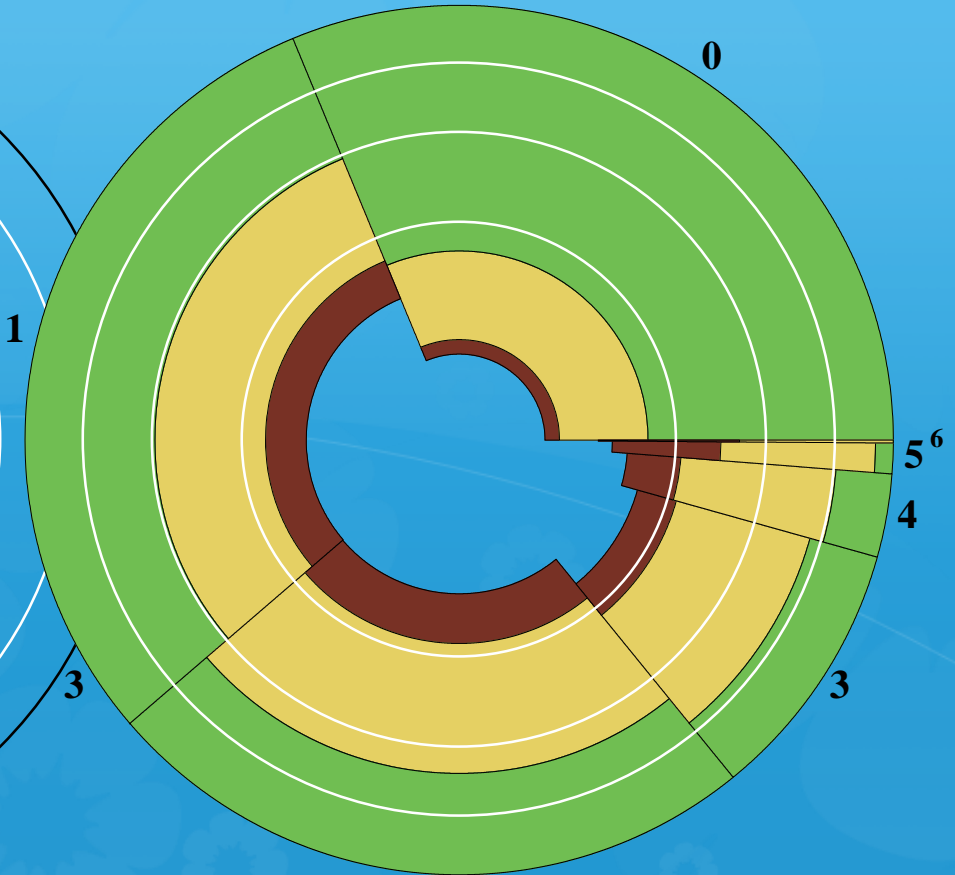

Colima² urbano

Pobreza multidimensional

Coahuila

Cuentas de 100,000

Moneda de 20,000

5 unidades monetarias

Moneda de 10,000

Moneda de 5,000

Moneda de 2,000

Moneda de 1,000

Moneda de 500

Moneda de 200

Moneda de 100

Moneda de 50

Moneda de 20

Moneda de 10

Moneda de 5

Moneda de 2

Moneda de 1

Moneda de 0.5

Moneda de 0.2

Moneda de 0.1

Moneda de 0.05

Moneda de 0.02

Moneda de 0.01

Moneda de 0.005

Moneda de 0.002

Moneda de 0.001

Moneda de 0.0005

Moneda de 0.0002

Moneda de 0.0001

0

0

1

1

2

2

Coahuila rural

Coahuila urbano

56

4

3

Pobreza multidimensional

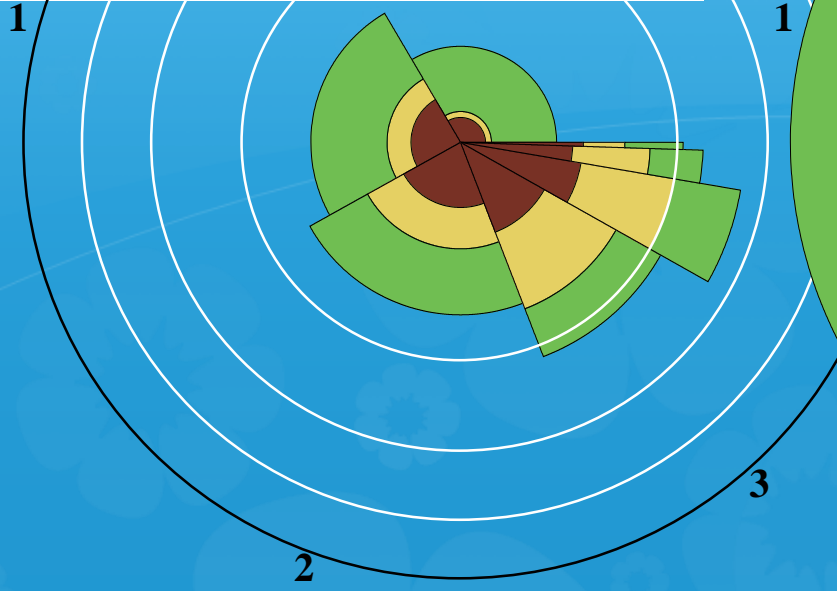
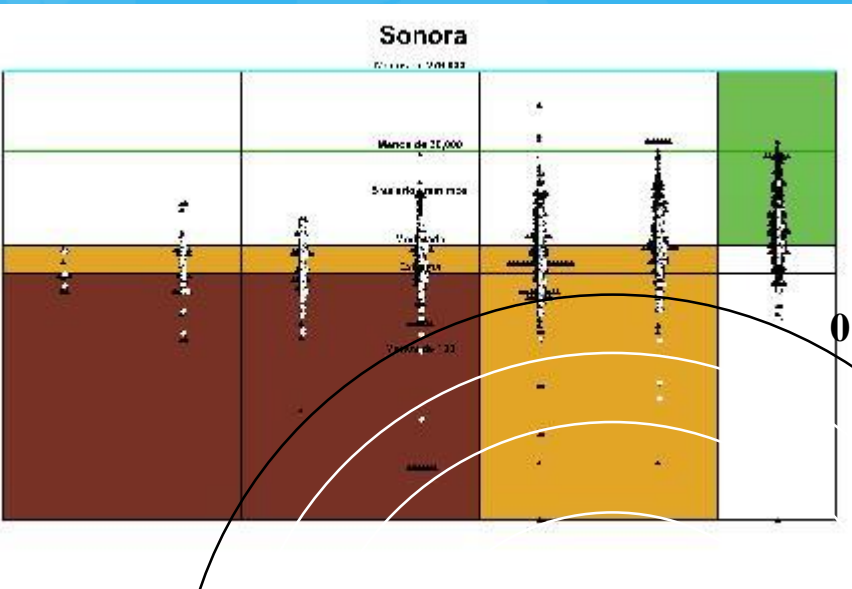

Sonora rural

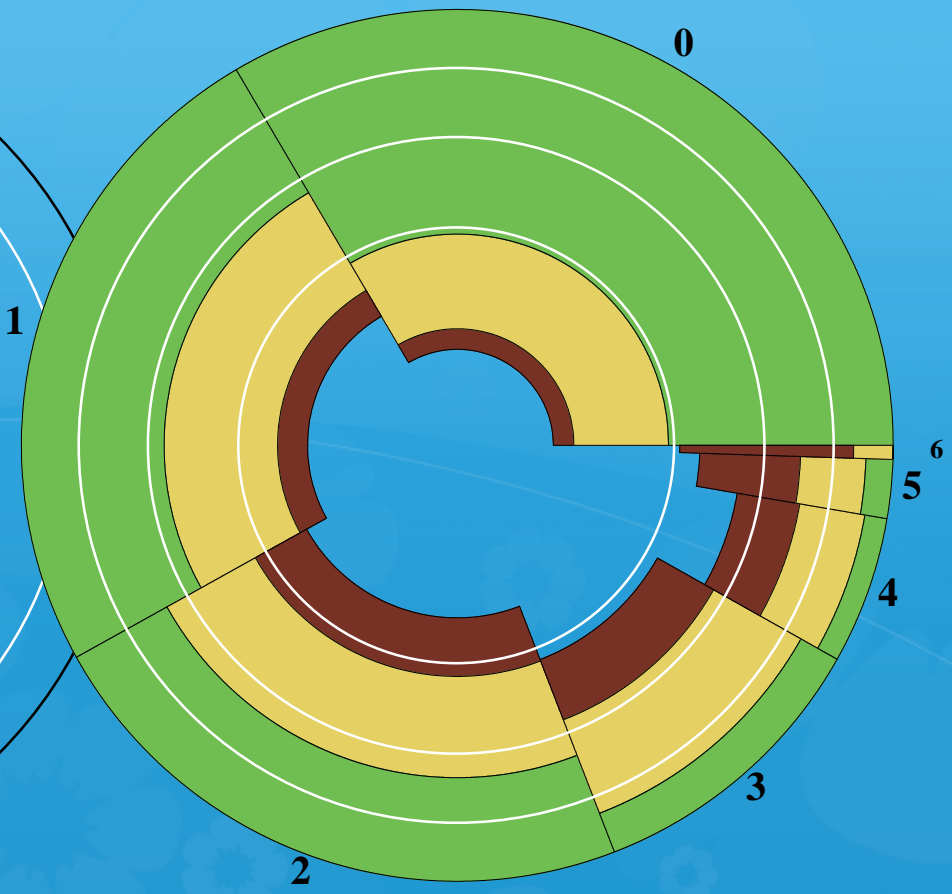

Sonora urbano

Pobreza multidimensional

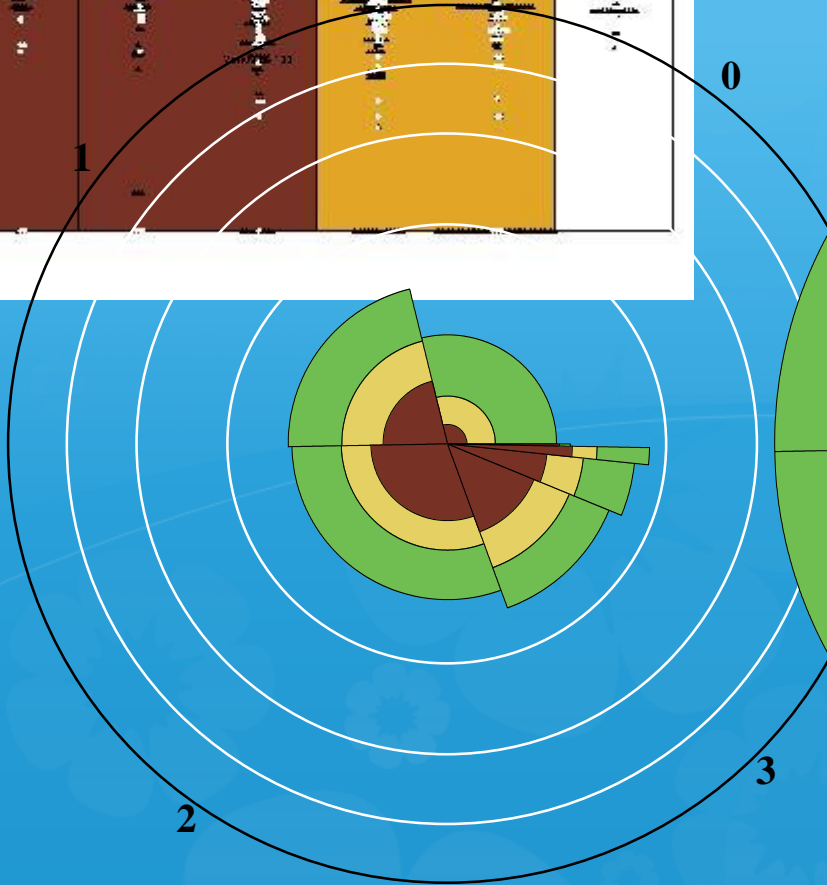
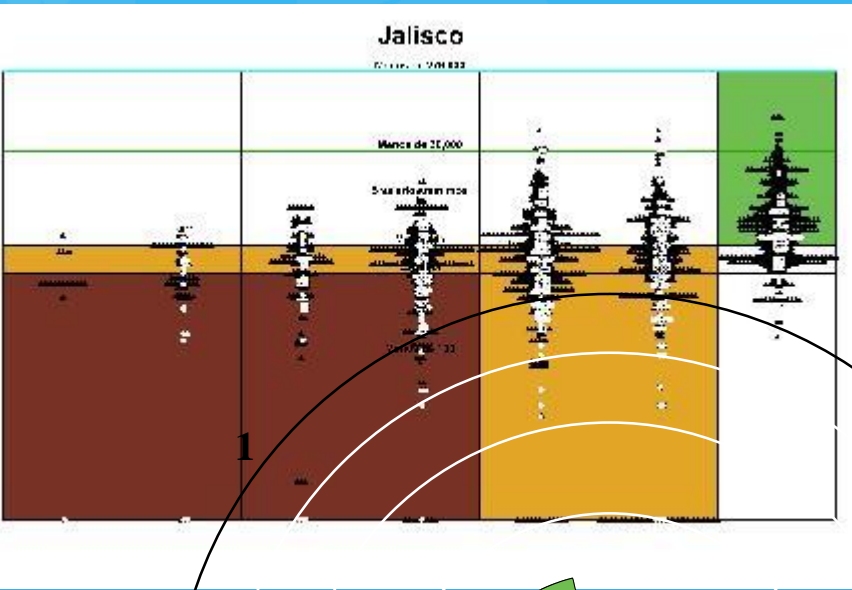

Jalisco rural

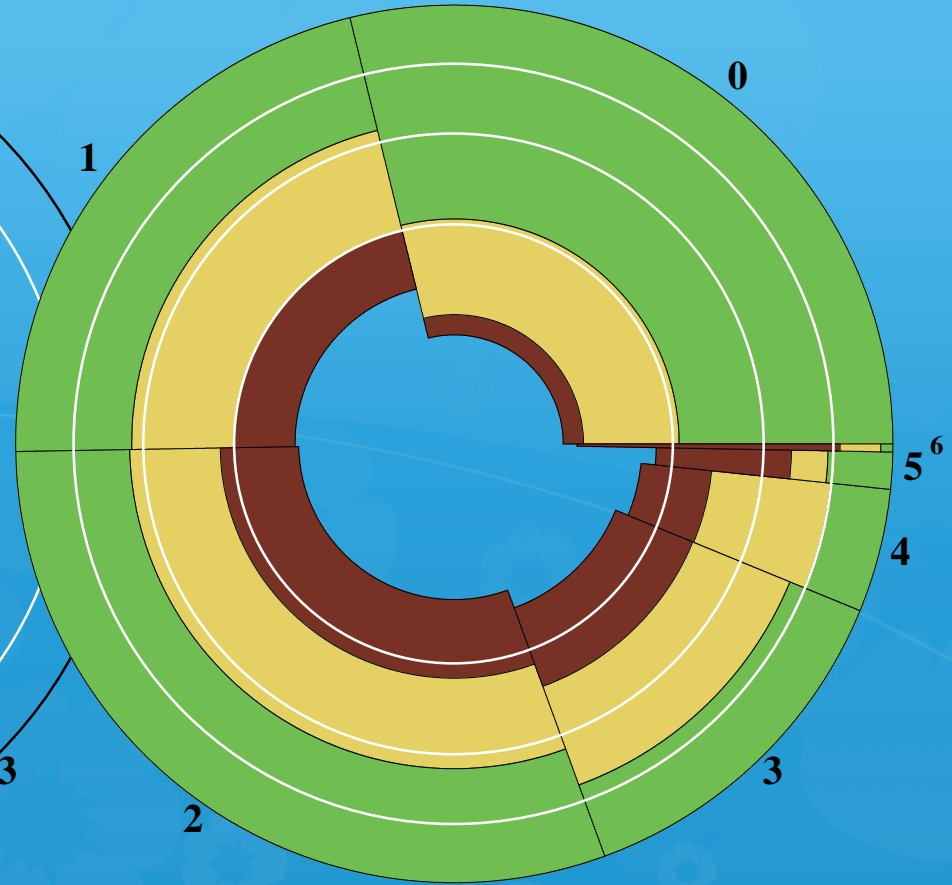

Jalisco urbano

Pobreza multidimensional

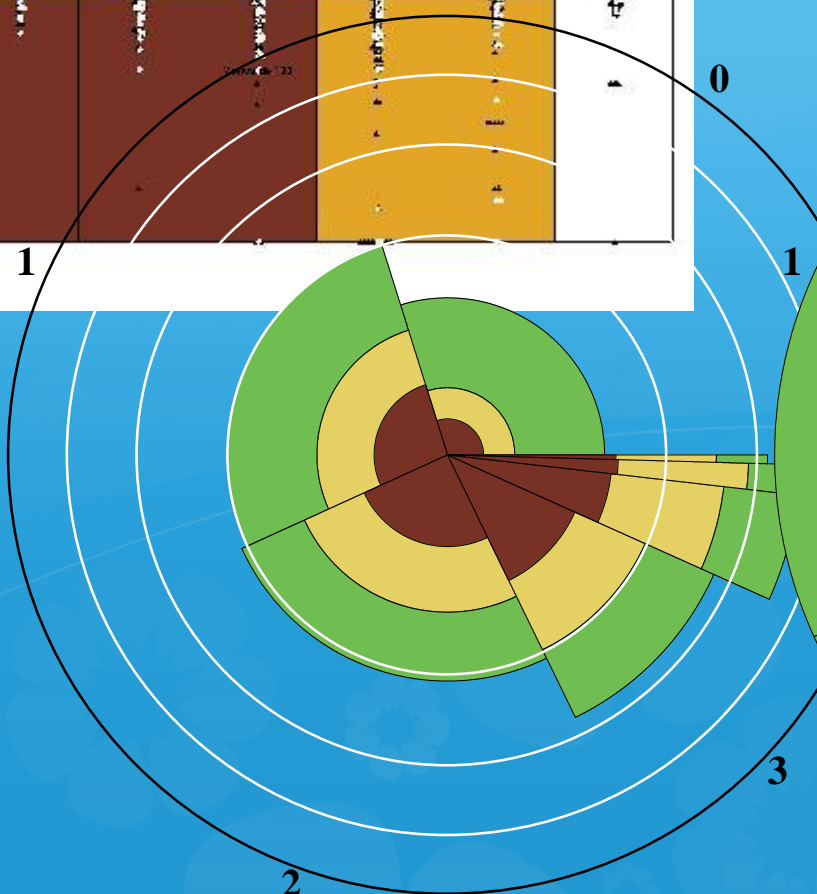
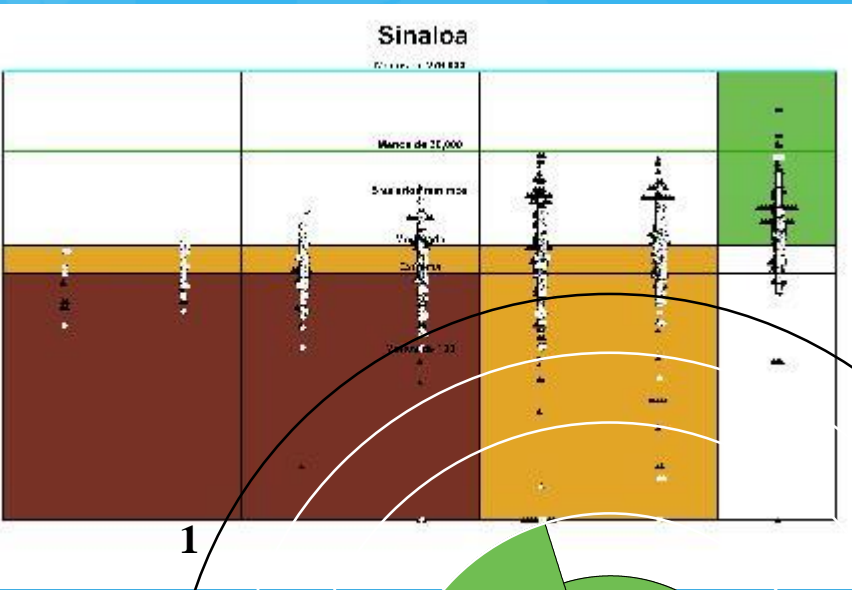

27% pob rural

Sinaloa rural

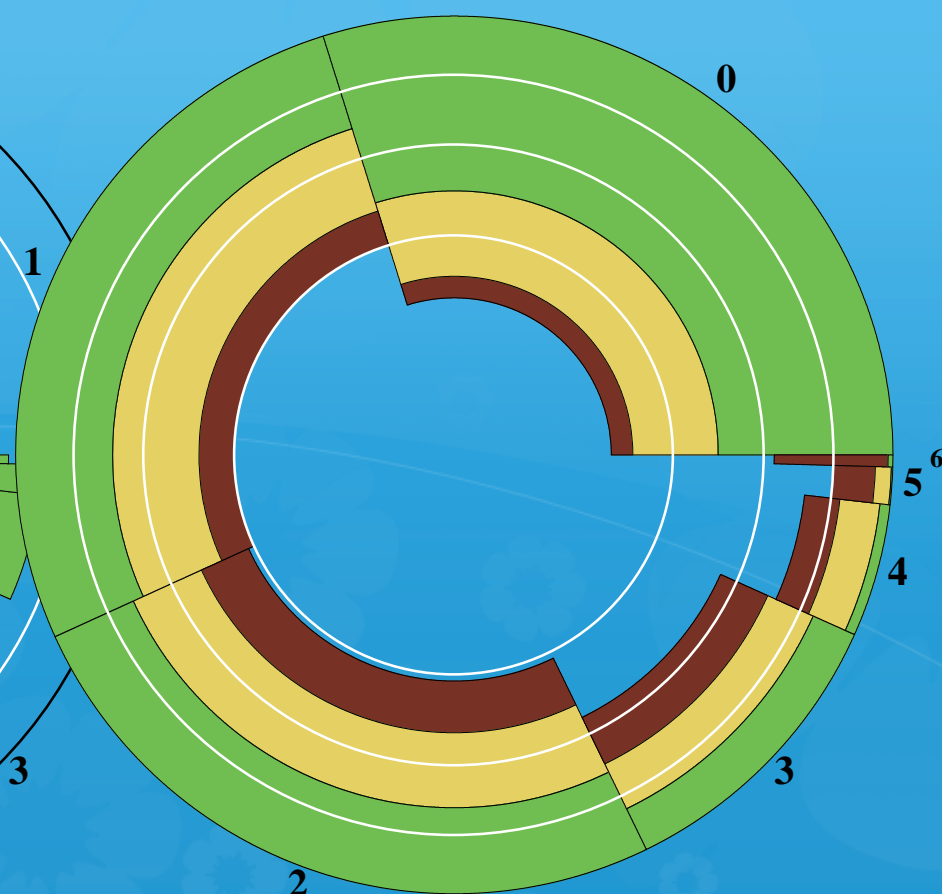

Sinaloa urbano

Pobreza multidimensional

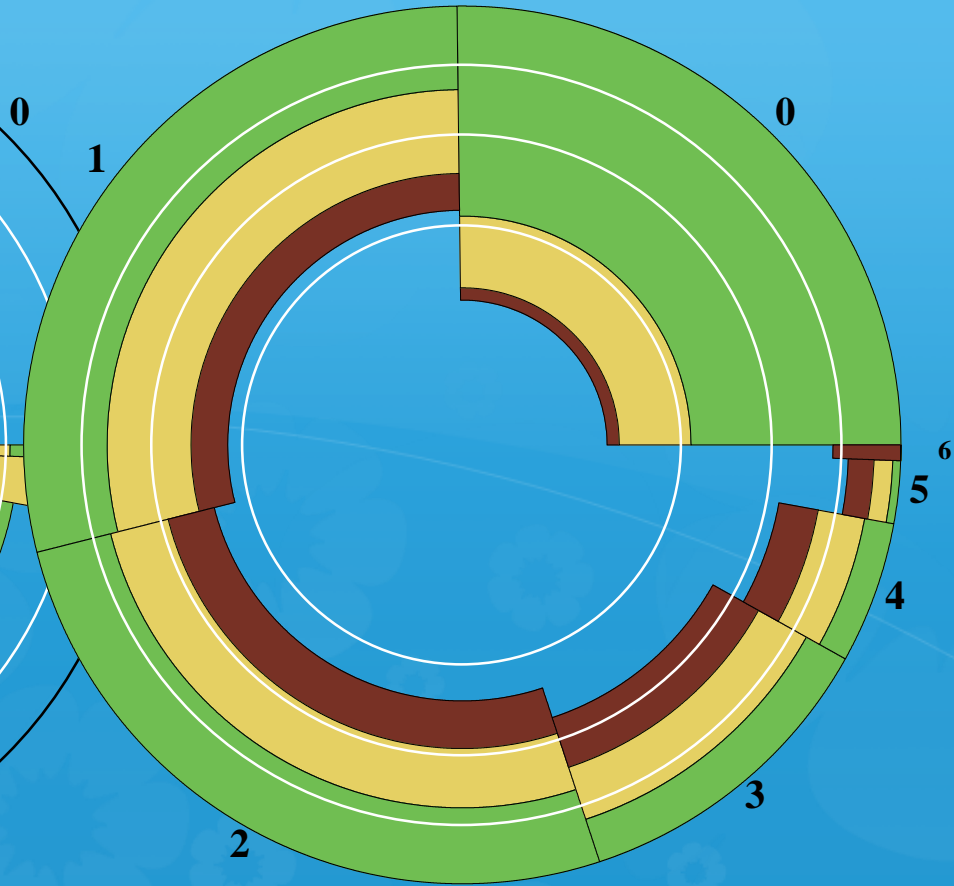
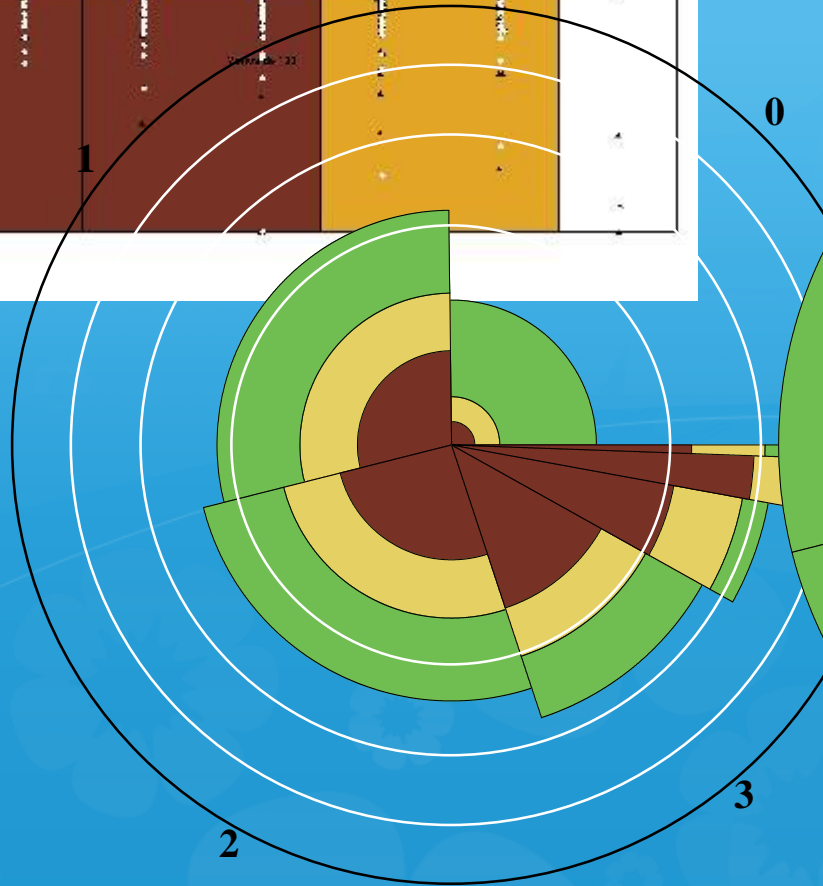
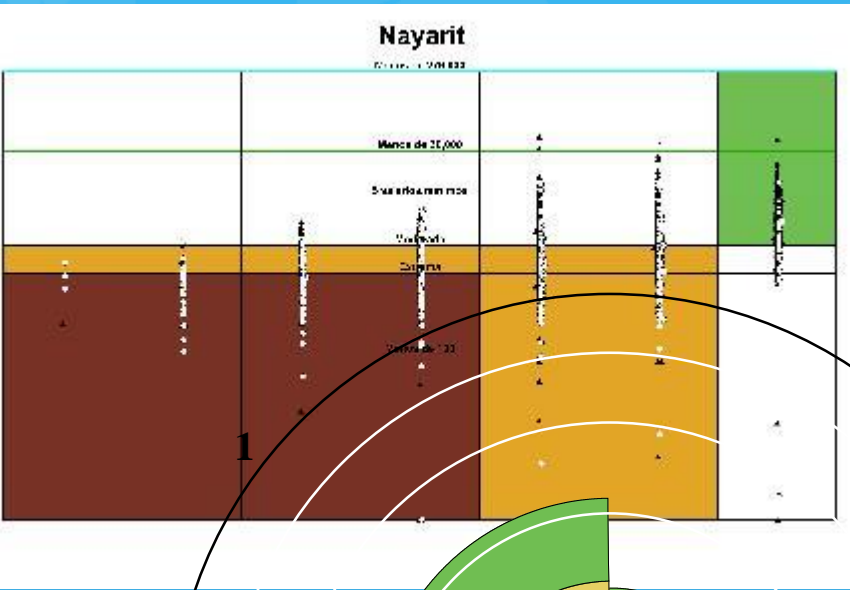

Pobreza multidimensional

Querétaro

Cuentas de 2018

Moneda de 20,000

5 veces el mínimo

Medio

Costo

2018

1

0

1

0

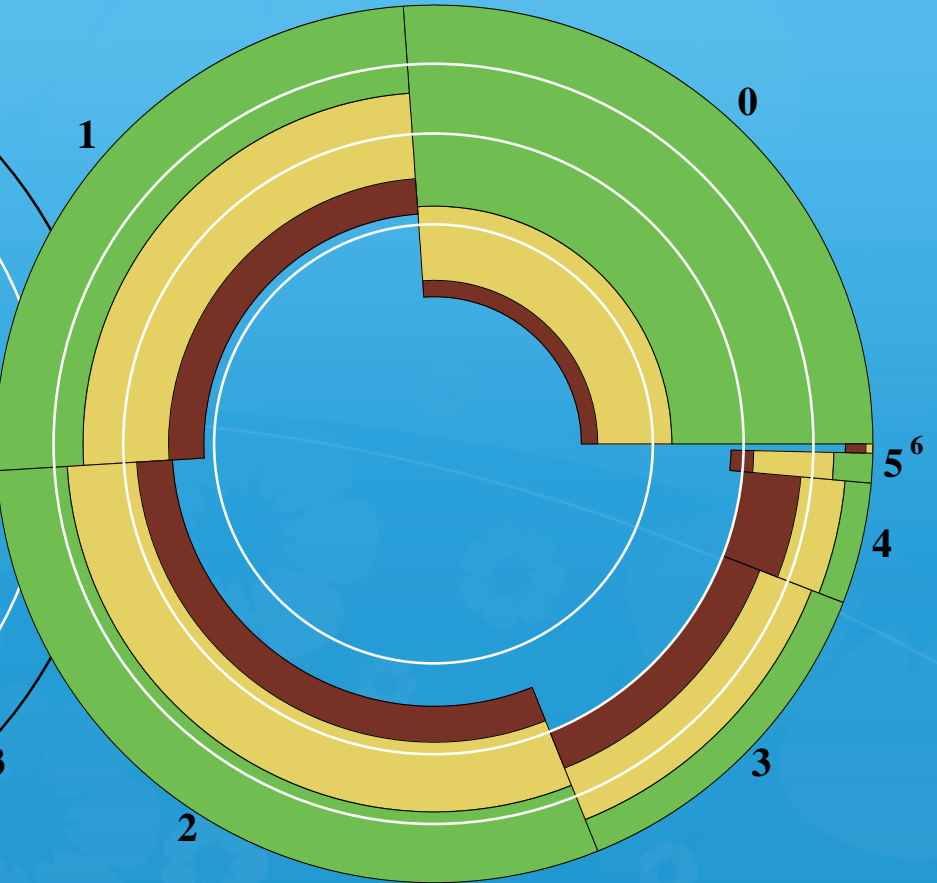
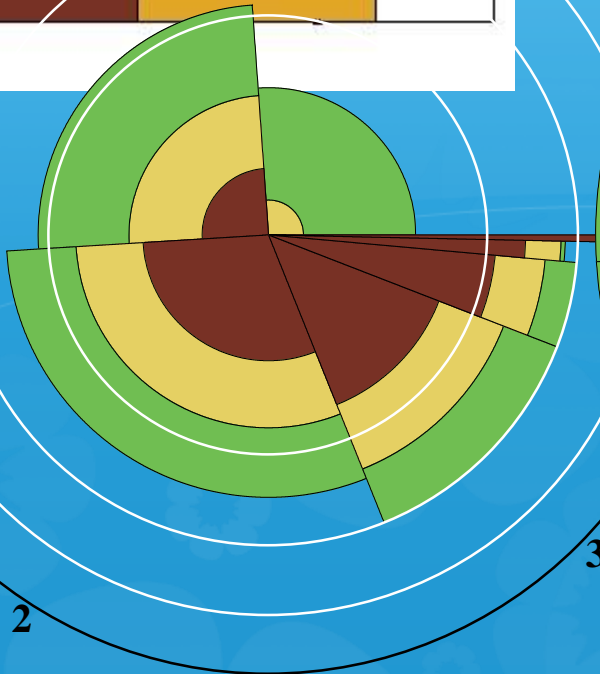

30% pob rural

Querétaro rural

Querétaro urbano

Pobreza multidimensional

Aguascalientes

Cómodo: 1 2018-2022

Mucha de 25,000

5 veces más que en 2018

2018-2022

2018-2022

2018-2022

0

1

1

3

Aguascalientes² rural

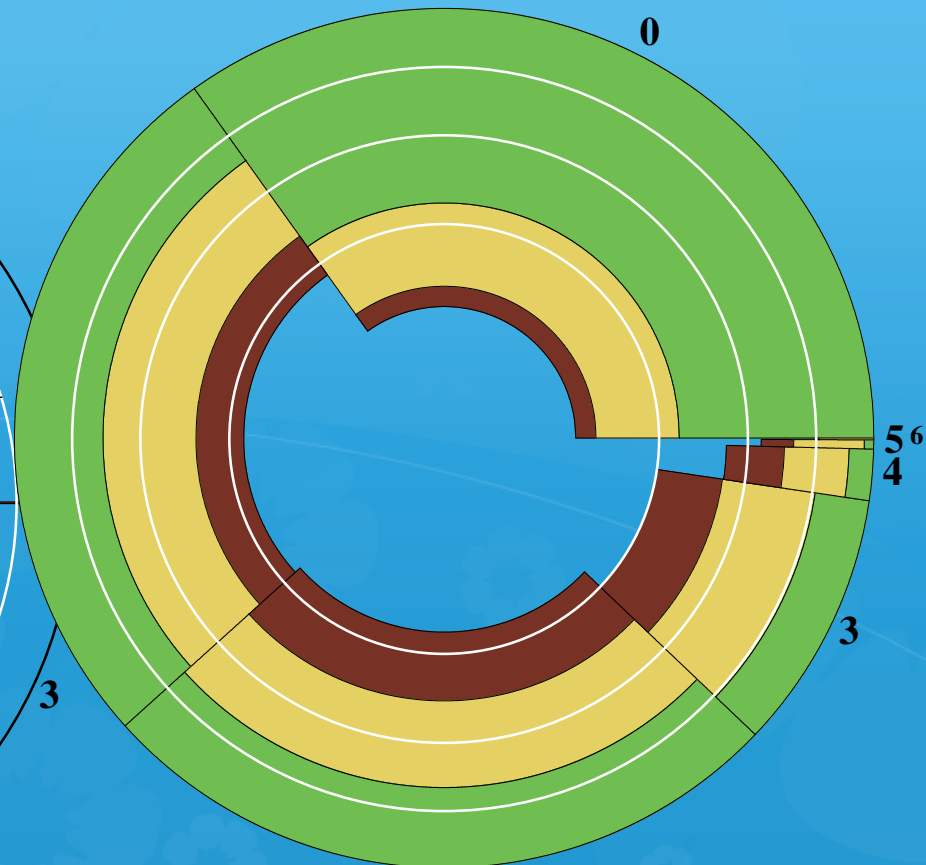

Aguascalientes² urbano

Pobreza multidimensional

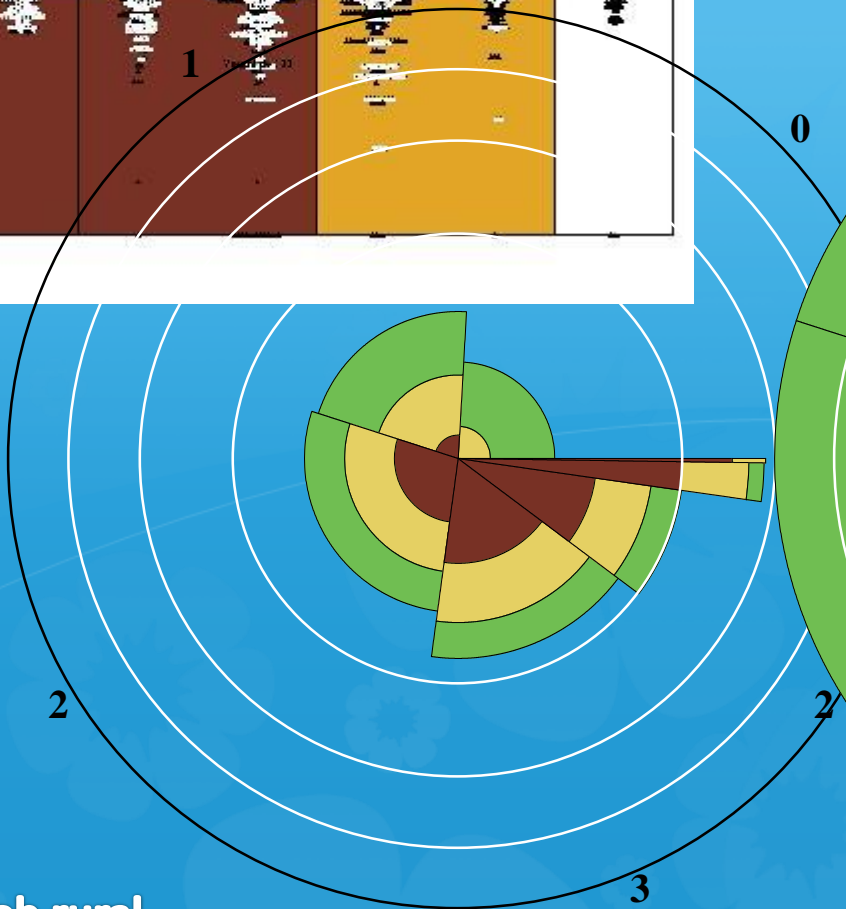
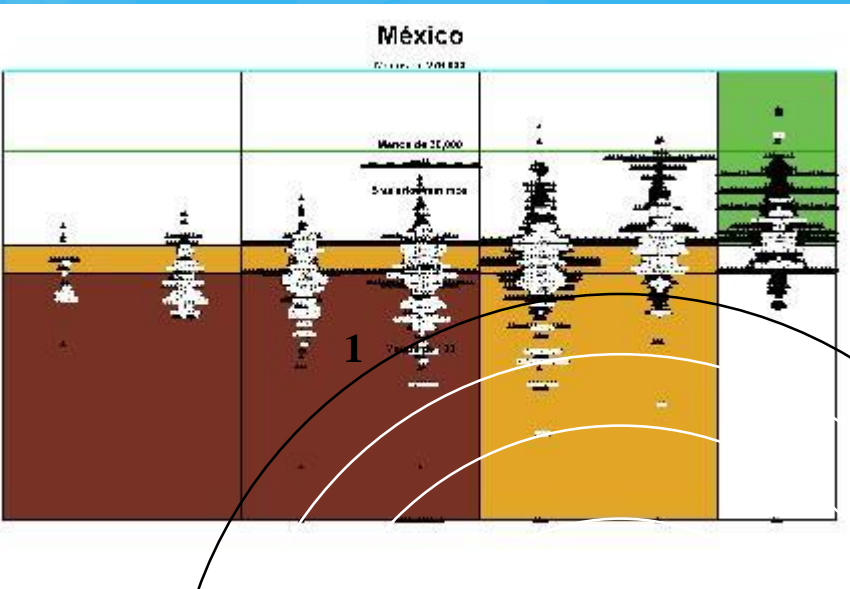

13% pob rural
1.98 millones

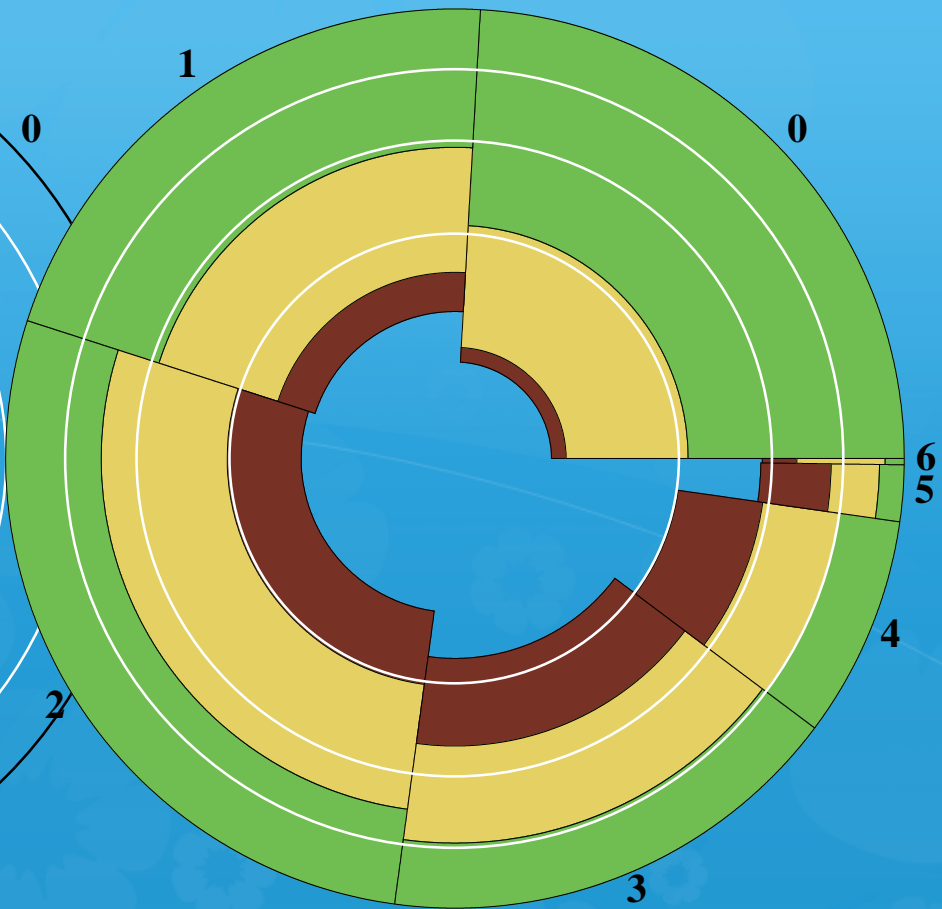

Pobreza multidimensional

Tamaulipas

Cuentas de 2018

Marca de 20,000

5 veces más marca

10 veces más marca

20 veces más marca

40 veces más marca

80 veces más marca

160 veces más marca

320 veces más marca

640 veces más marca

1280 veces más marca

2560 veces más marca

5120 veces más marca

10240 veces más marca

20480 veces más marca

40960 veces más marca

81920 veces más marca

163840 veces más marca

327680 veces más marca

655360 veces más marca

1310720 veces más marca

2621440 veces más marca

5242880 veces más marca

10485760 veces más marca

20971520 veces más marca

41943040 veces más marca

0

0

1

1

3

3

Tamaulipas rural

Tamaulipas urbano

5⁶

4

Pobreza multidimensional

Morelos

Población: 1.701.833

Moneda de 25,000

5 veces el salario mínimo

2 veces el salario mínimo

Salario mínimo

2 veces el salario mínimo

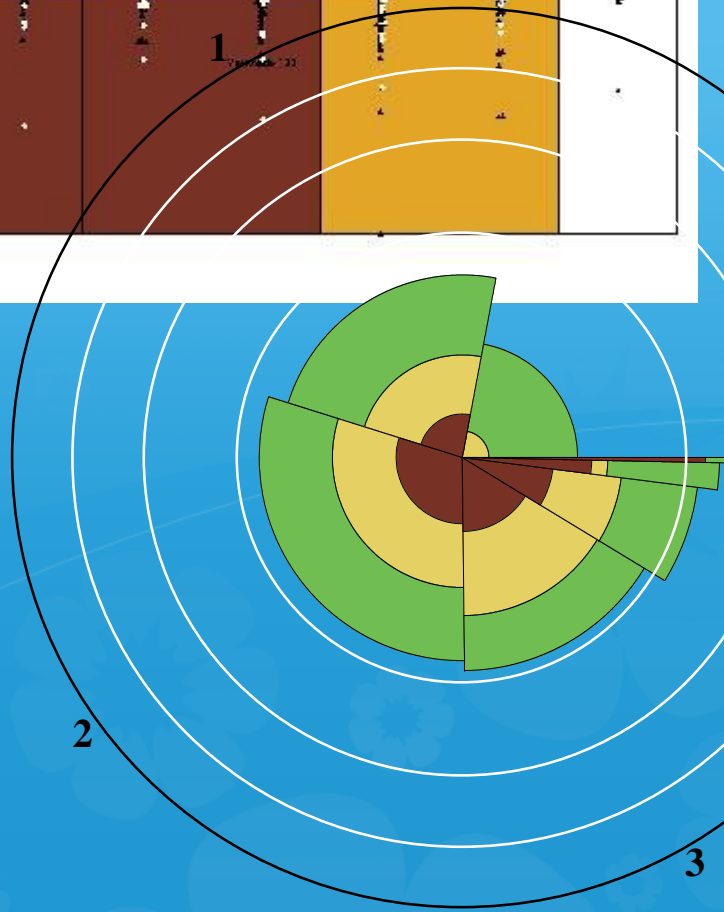
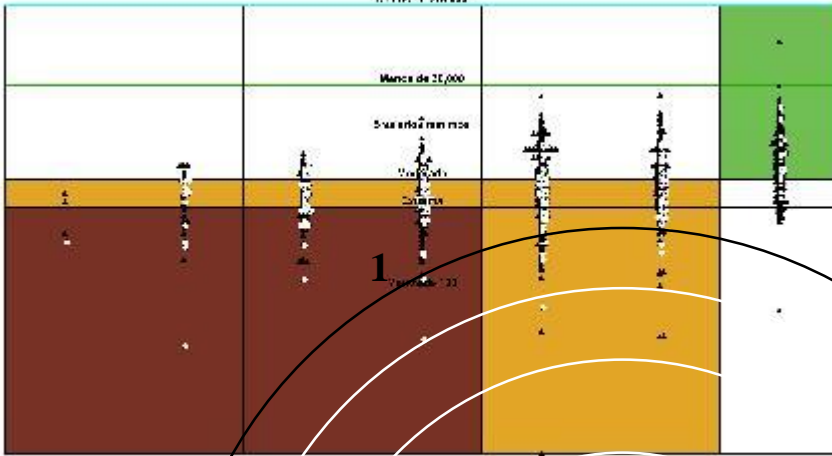

Morelos rural

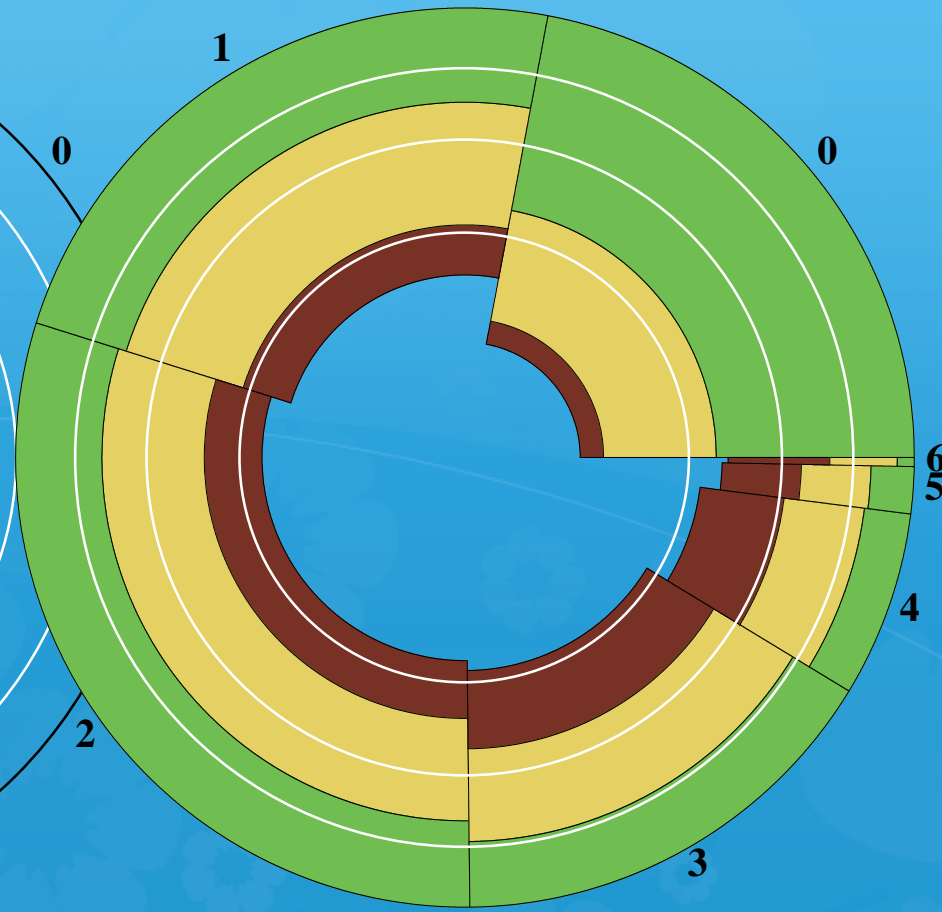

Morelos urbano

Pobreza multidimensional

Chihuahua

2011

Mas de 25,000

5,000 a 24,999

2,500 a 4,999

Menos de 2,499

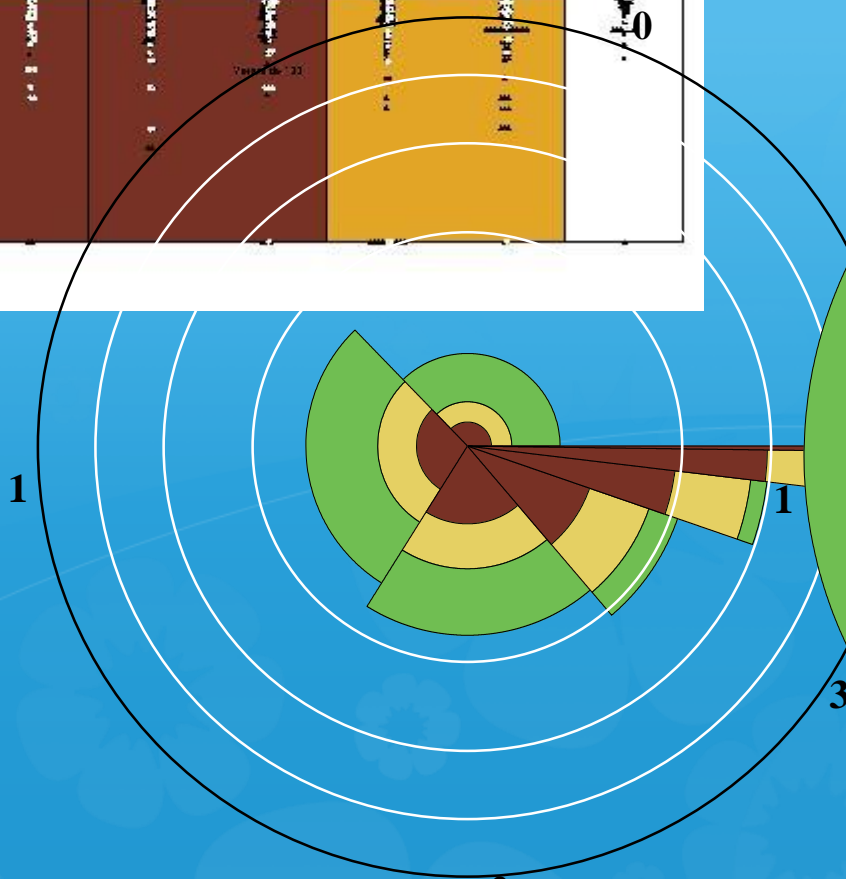
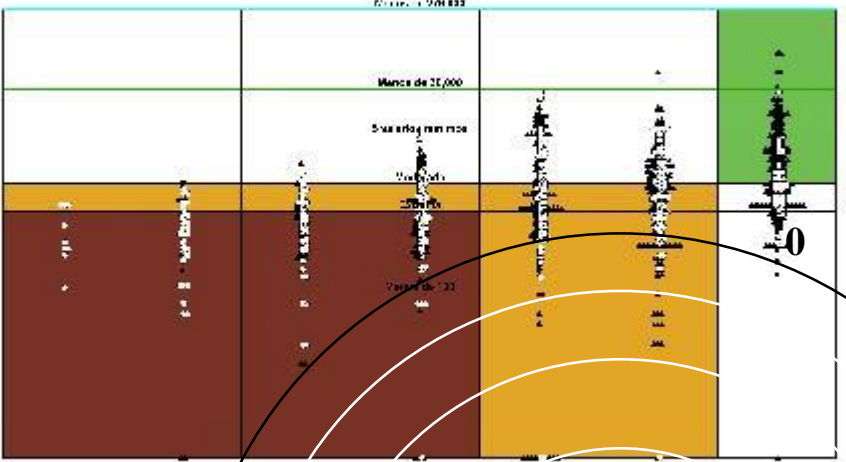

Chihuahua² rural

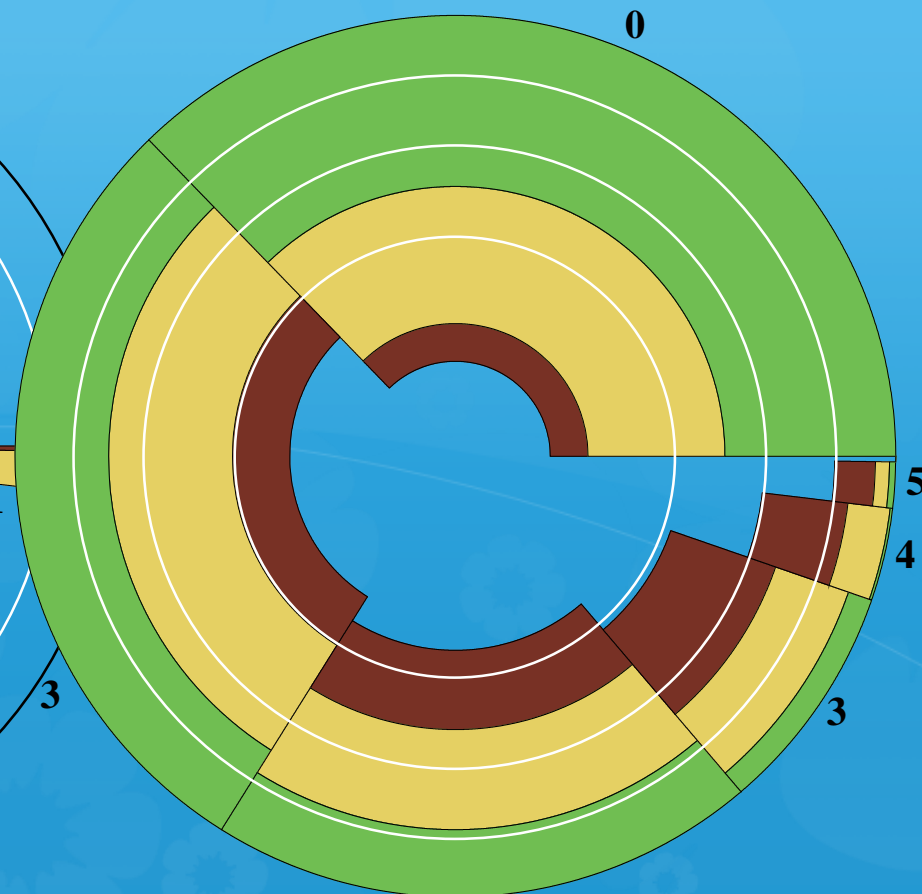

Chihuahua² urbano

Pobreza multidimensional

Yucatán

2018

Moneda de 20,000

5 veces el mínimo

10 veces el mínimo

20 veces el mínimo

30 veces el mínimo

40 veces el mínimo

50 veces el mínimo

60 veces el mínimo

70 veces el mínimo

80 veces el mínimo

90 veces el mínimo

100 veces el mínimo

110 veces el mínimo

120 veces el mínimo

130 veces el mínimo

140 veces el mínimo

150 veces el mínimo

160 veces el mínimo

170 veces el mínimo

180 veces el mínimo

190 veces el mínimo

200 veces el mínimo

210 veces el mínimo

220 veces el mínimo

230 veces el mínimo

1

0

1

0

2

2

3

3

Yucatán rural

Yucatán urbano

6

5

4

Pobreza multidimensional

Campeche

2018

Moneda de 25,000

5 variables mínimas

1

2

3

4

5

6

7

8

9

10

11

12

13

14

15

16

17

18

19

20

21

22

23

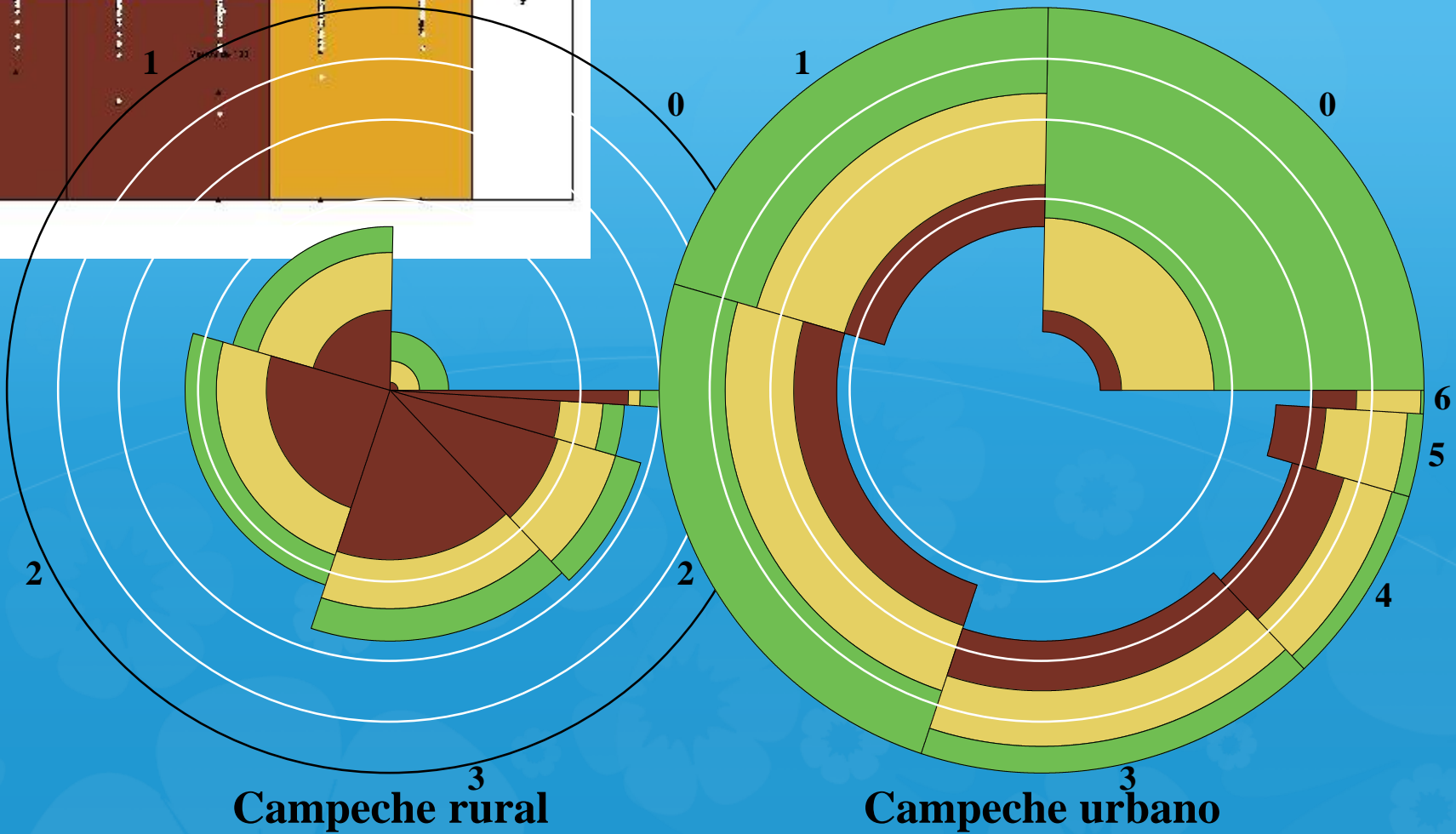

Campeche rural

Campeche urbano

Pobreza multidimensional

Guanajuato

Población: 2 041 833

Moneda de 25,000

5 veces el monto

1

0

1

0

2

3

2

3

6

4

30% pob rural
1.66 millones

Guanajuato rural

Guanajuato urbano

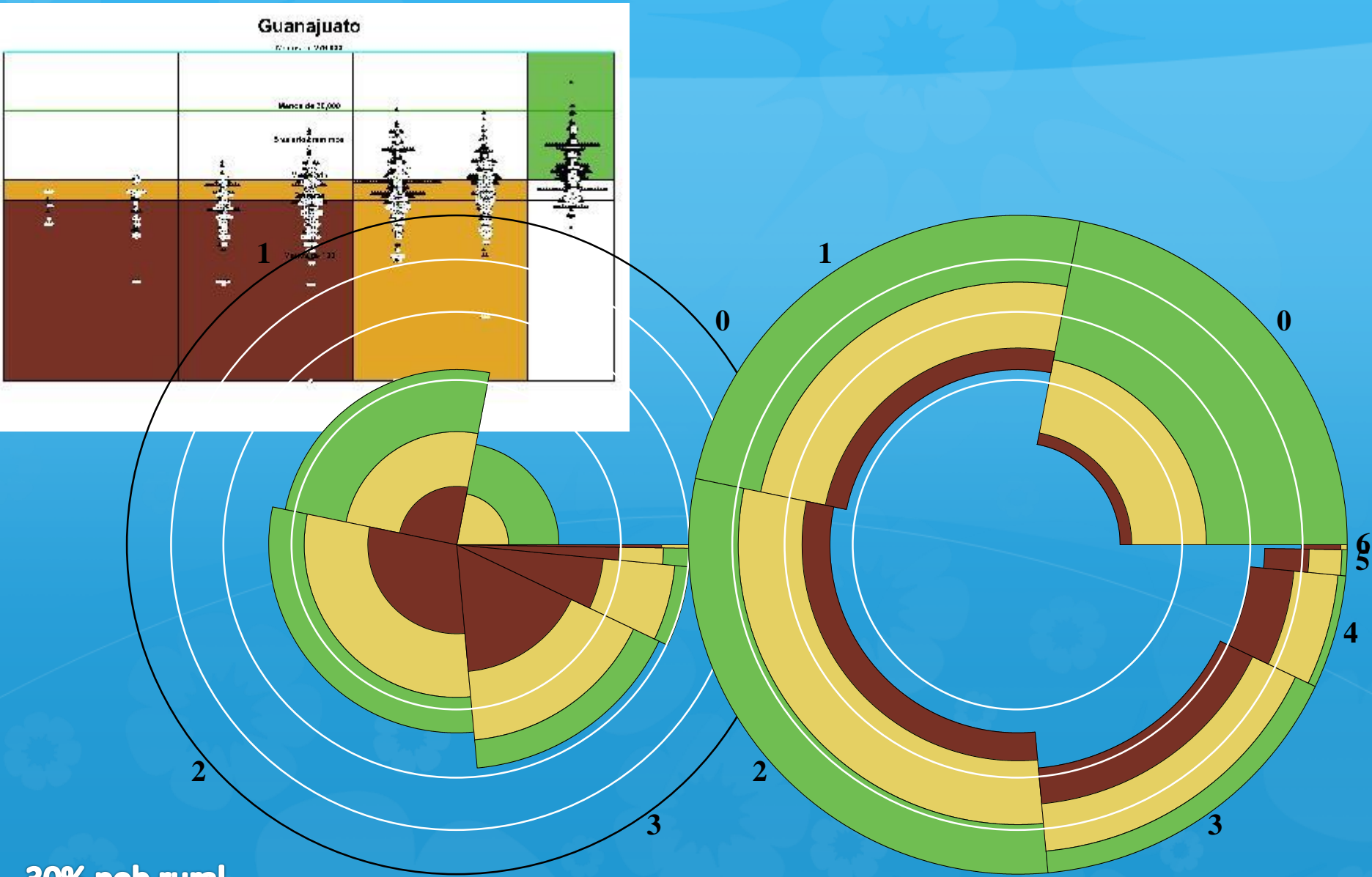

Pobreza multidimensional

Michoacán

2018

Marca de 25,000

5va ordenación

2018

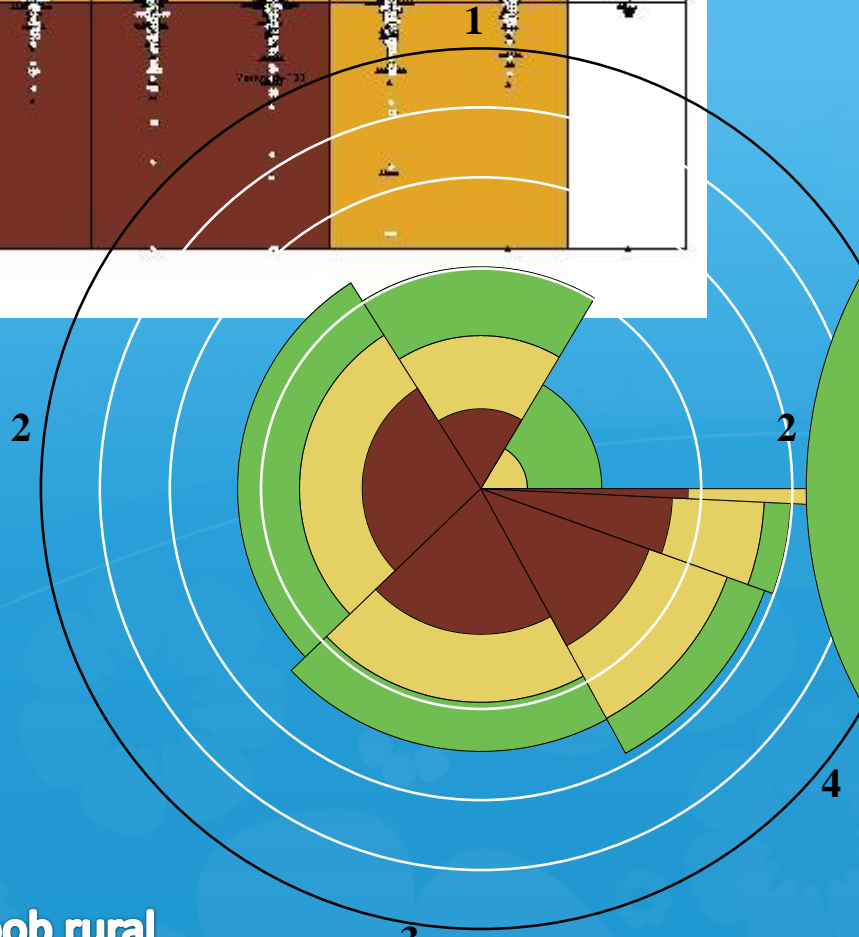
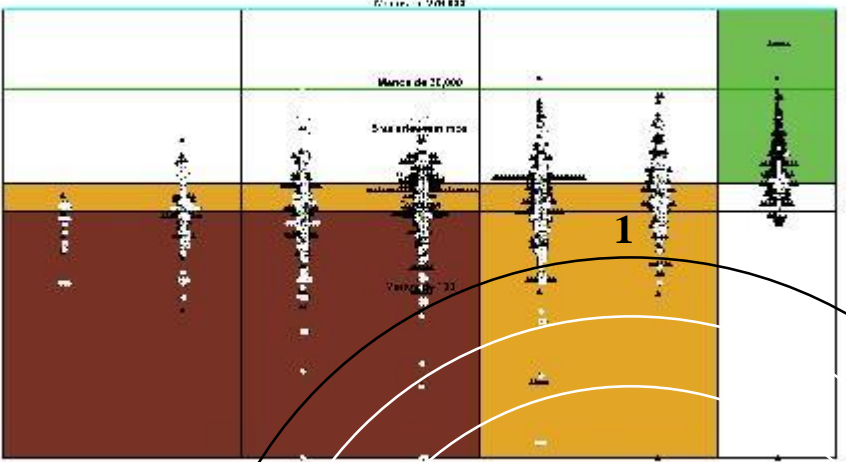

Michoacán rural

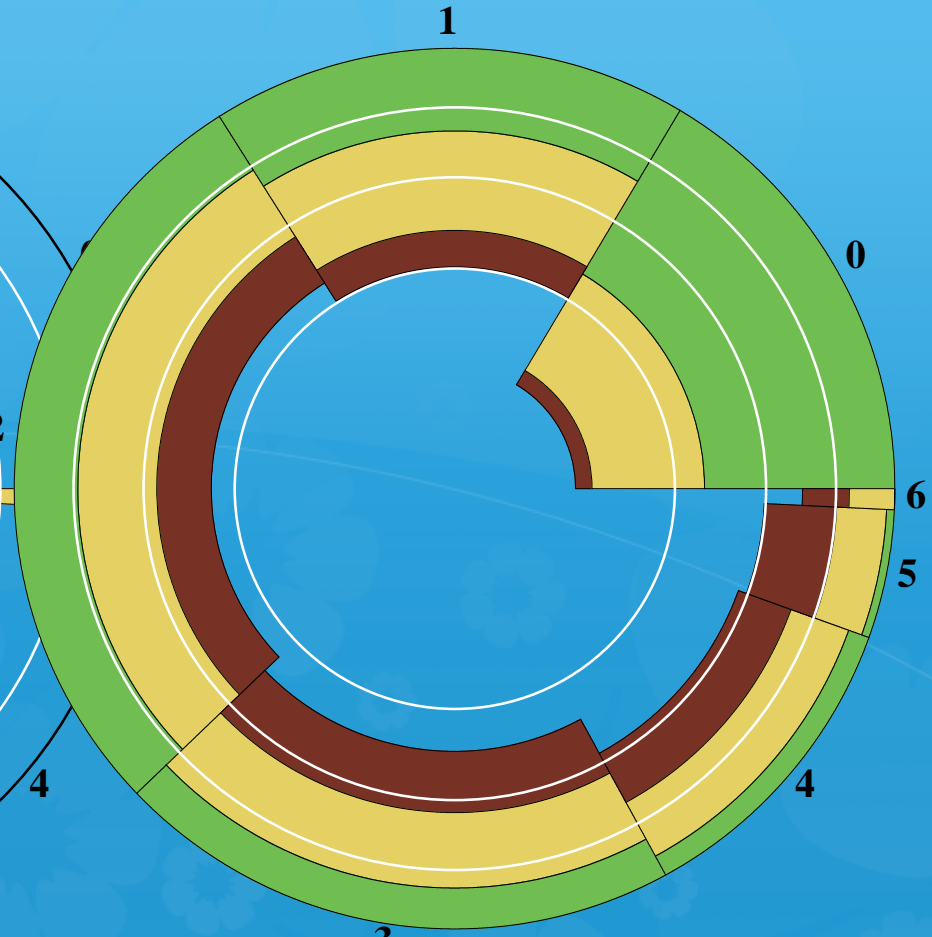

Michoacán urbano

30% pob rural
1.30 millones

Pobreza multidimensional

San Luis Potosí

Cuentas de 2018

Moneda de 20,000

5 veces el mínimo

Moneda de 20,000

Moneda de 20,000

Moneda de 20,000

Moneda de 20,000

Moneda de 20,000

Moneda de 20,000

Moneda de 20,000

Moneda de 20,000

Moneda de 20,000

Moneda de 20,000

Moneda de 20,000

Moneda de 20,000

Moneda de 20,000

Moneda de 20,000

Moneda de 20,000

Moneda de 20,000

Moneda de 20,000

Moneda de 20,000

Moneda de 20,000

Moneda de 20,000

Moneda de 20,000

Moneda de 20,000

Moneda de 20,000

Moneda de 20,000

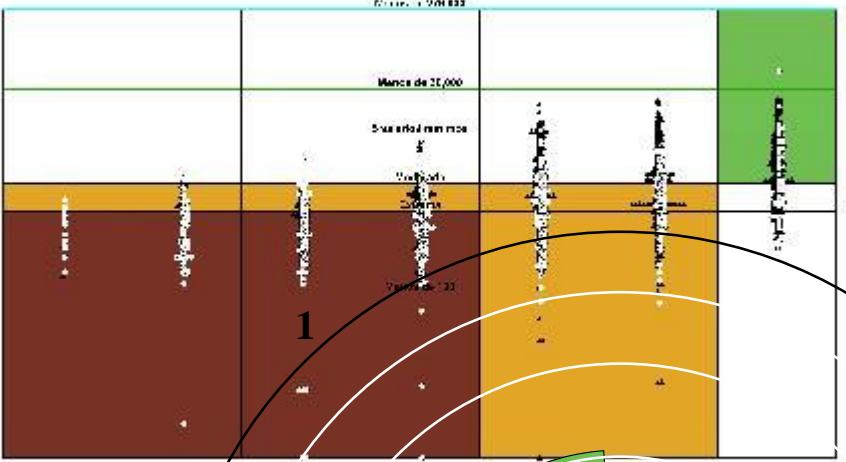

0

1

0

2

2

6

5

4

3

37% pob rural

San Luis Potosí rural

San Luis Potosí urbano

Pobreza multidimensional

Hidalgo

Población: 1 704 822

Marca de 25,000

5 veces el mínimo

10 veces el mínimo

20 veces el mínimo

30 veces el mínimo

40 veces el mínimo

50 veces el mínimo

60 veces el mínimo

70 veces el mínimo

80 veces el mínimo

90 veces el mínimo

100 veces el mínimo

110 veces el mínimo

120 veces el mínimo

130 veces el mínimo

140 veces el mínimo

150 veces el mínimo

160 veces el mínimo

170 veces el mínimo

180 veces el mínimo

190 veces el mínimo

200 veces el mínimo

210 veces el mínimo

220 veces el mínimo

230 veces el mínimo

240 veces el mínimo

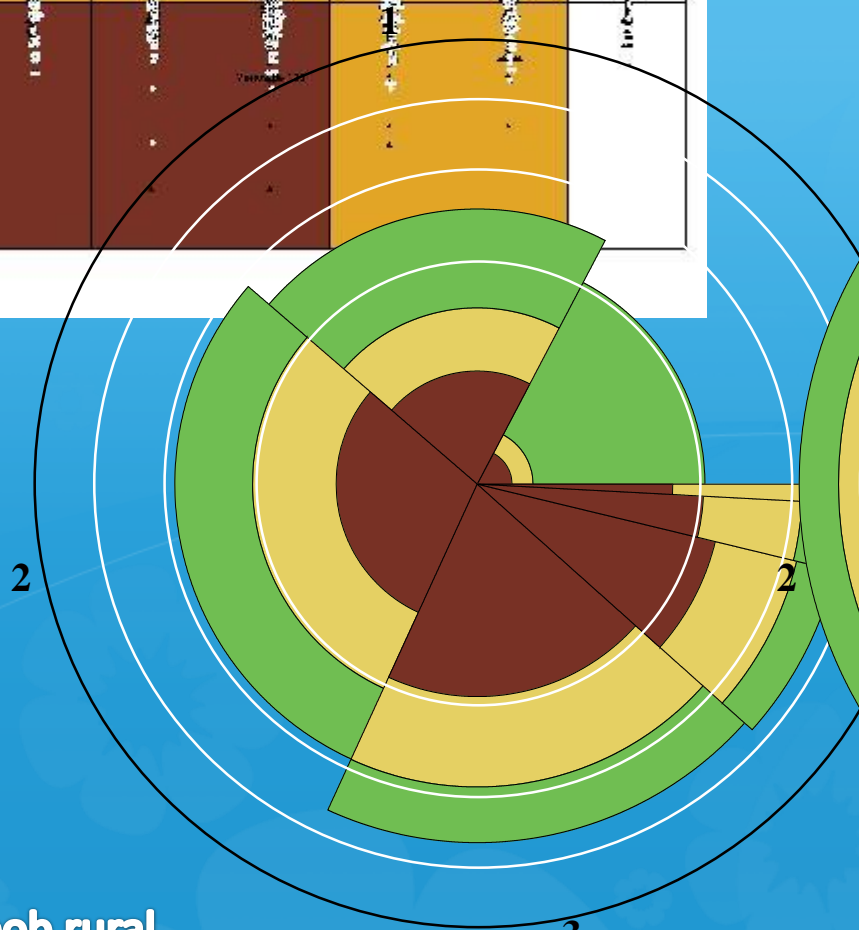

Hidalgo rural

48% pob rural
1.28 millones

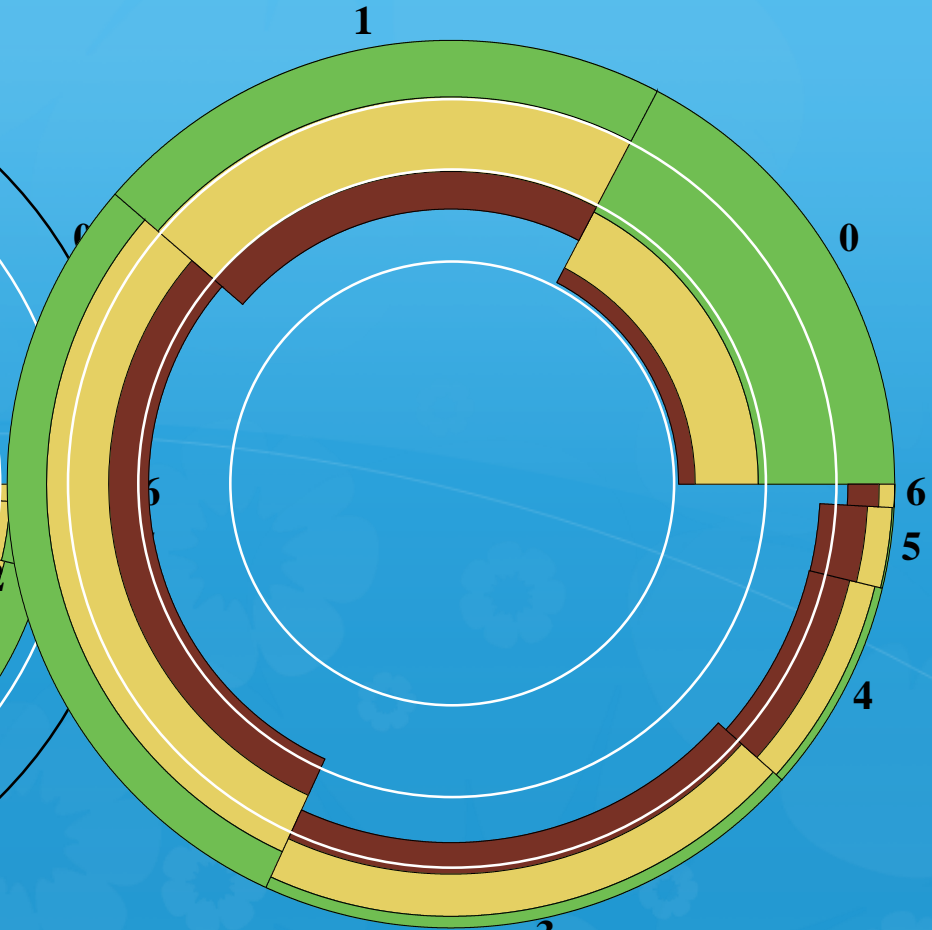

Hidalgo urbano

Pobreza multidimensional

Durango

Población: 1.201.833

Moneda de 20,000

5 veces el mínimo

10 veces el mínimo

20 veces el mínimo

30 veces el mínimo

40 veces el mínimo

50 veces el mínimo

60 veces el mínimo

70 veces el mínimo

80 veces el mínimo

90 veces el mínimo

100 veces el mínimo

110 veces el mínimo

120 veces el mínimo

130 veces el mínimo

140 veces el mínimo

150 veces el mínimo

160 veces el mínimo

170 veces el mínimo

180 veces el mínimo

190 veces el mínimo

200 veces el mínimo

210 veces el mínimo

220 veces el mínimo

230 veces el mínimo

240 veces el mínimo

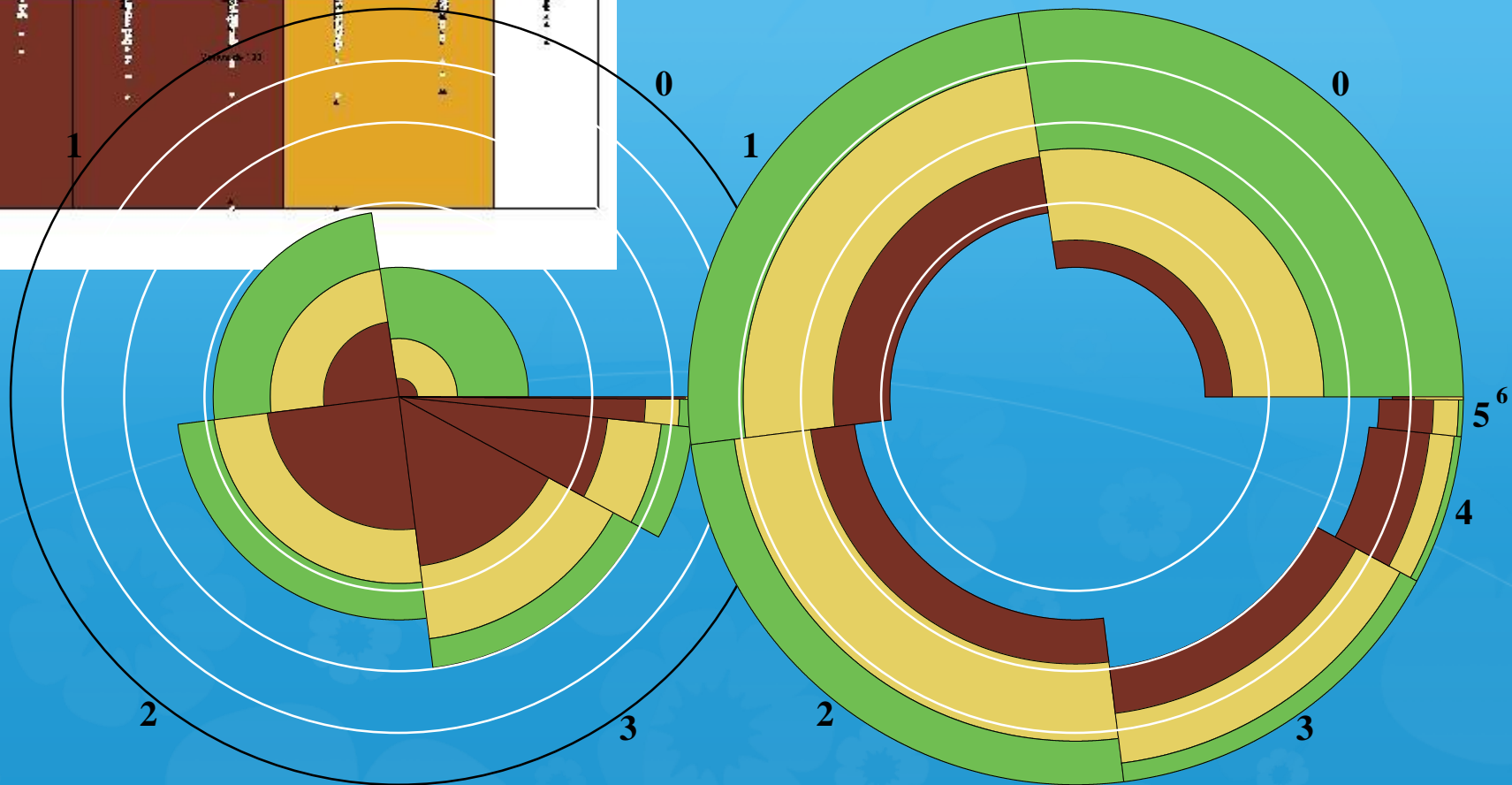

29% pob rural

Durango rural

Durango urbano

Pobreza multidimensional

Tabasco

Cuenta: 1 201 822

Moneda de 25,000

5 años de pobreza

2008-2012

2008-2012

2008-2012

2008-2012

2008-2012

2008-2012

2008-2012

2008-2012

2008-2012

2008-2012

2008-2012

2008-2012

2008-2012

2008-2012

2008-2012

2008-2012

2008-2012

2008-2012

2008-2012

2008-2012

2008-2012

2008-2012

2008-2012

2008-2012

2008-2012

2008-2012

2008-2012

2008-2012

2008-2012

2008-2012

2008-2012

2008-2012

2008-2012

2008-2012

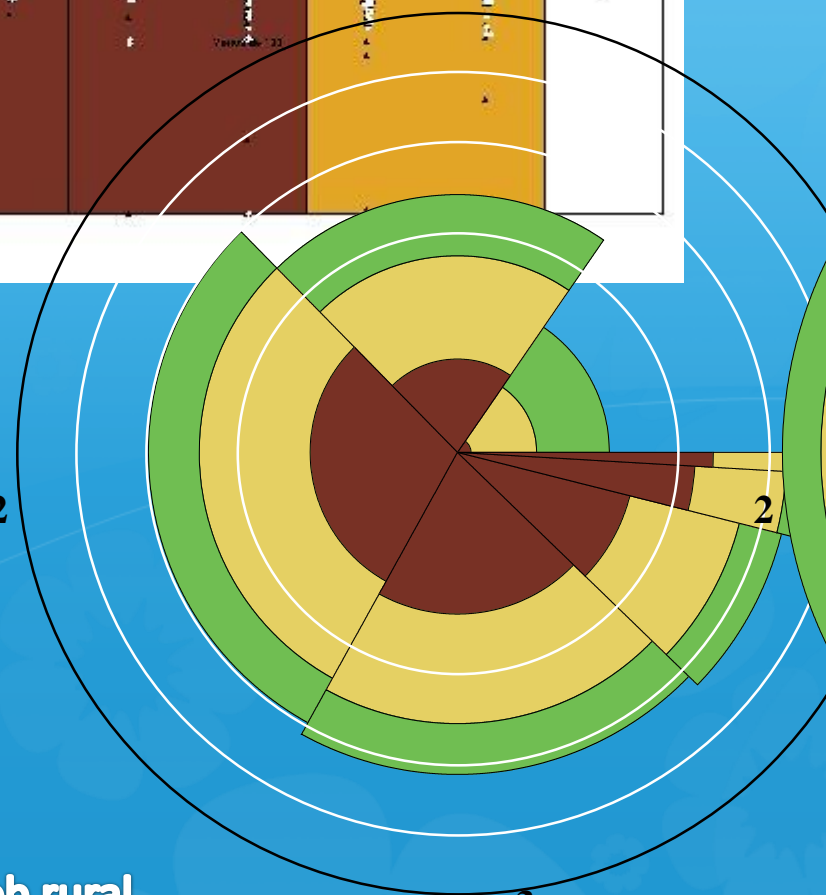
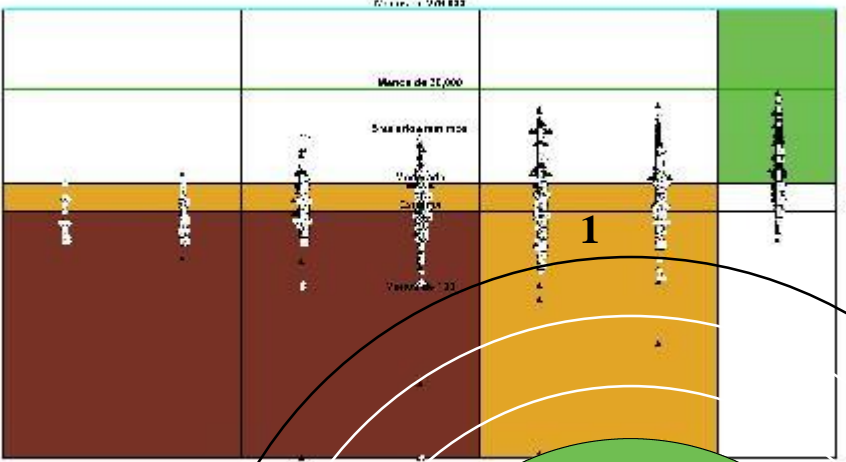

43% pob rural

Tabasco rural

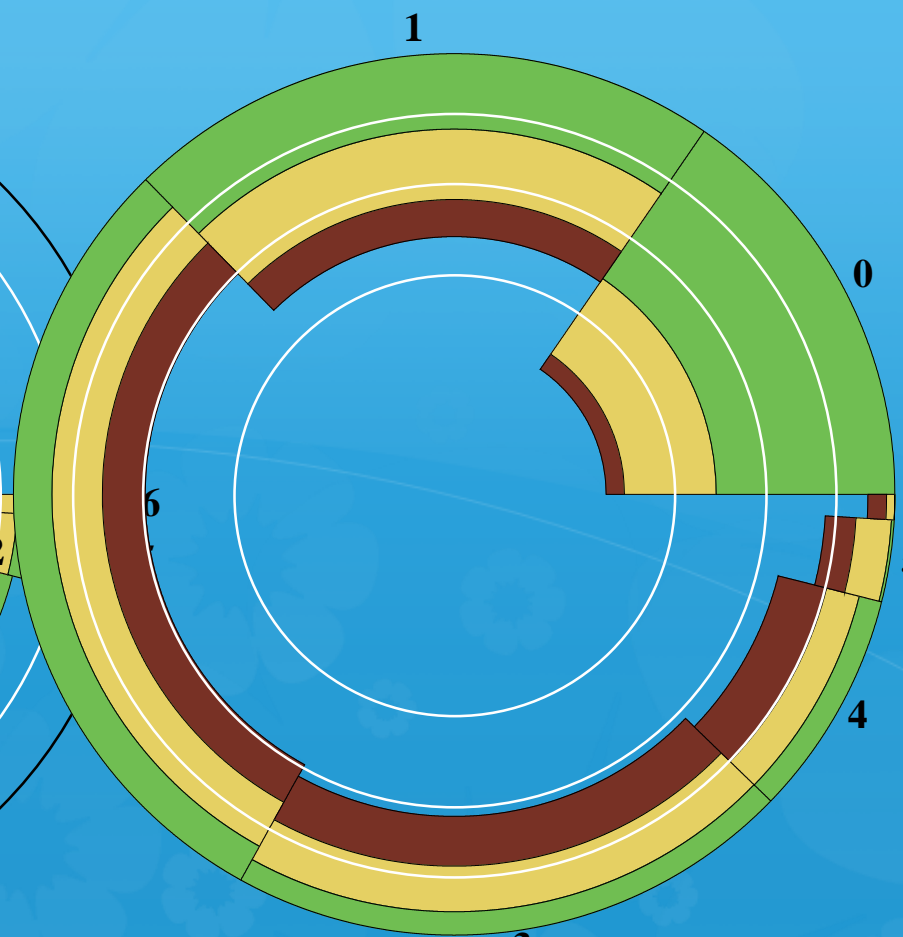

Tabasco urbano

Pobreza multidimensional

Veracruz

Cómodo: 1 201 822

Marca de 25,000

5-a año de pobreza

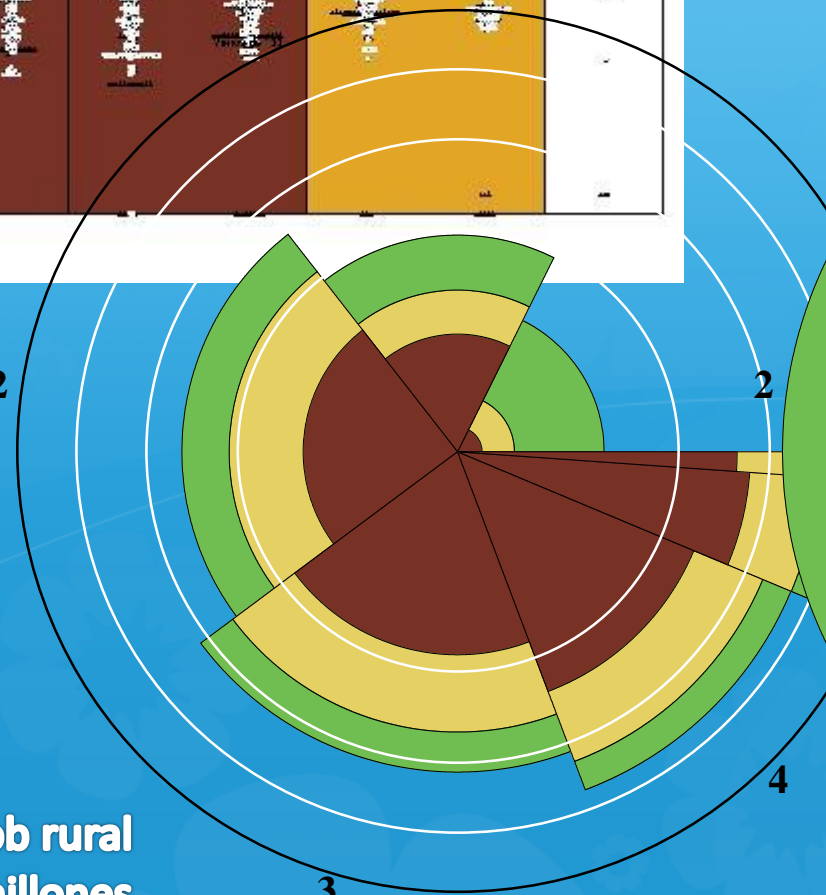
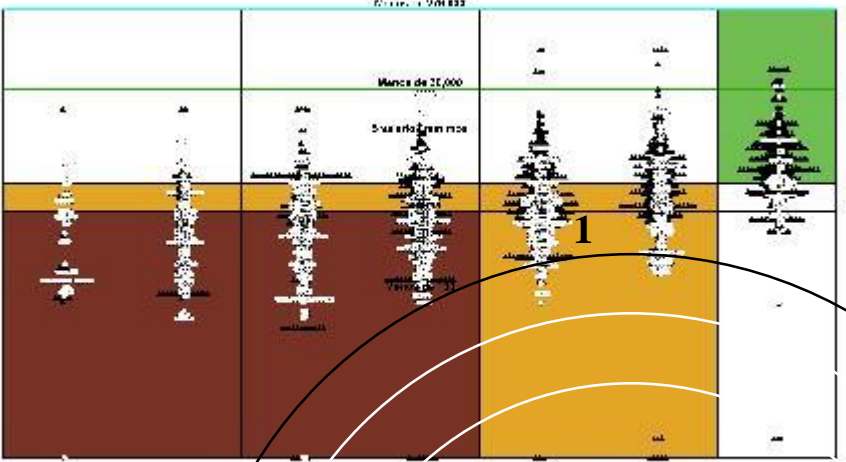

Veracruz rural

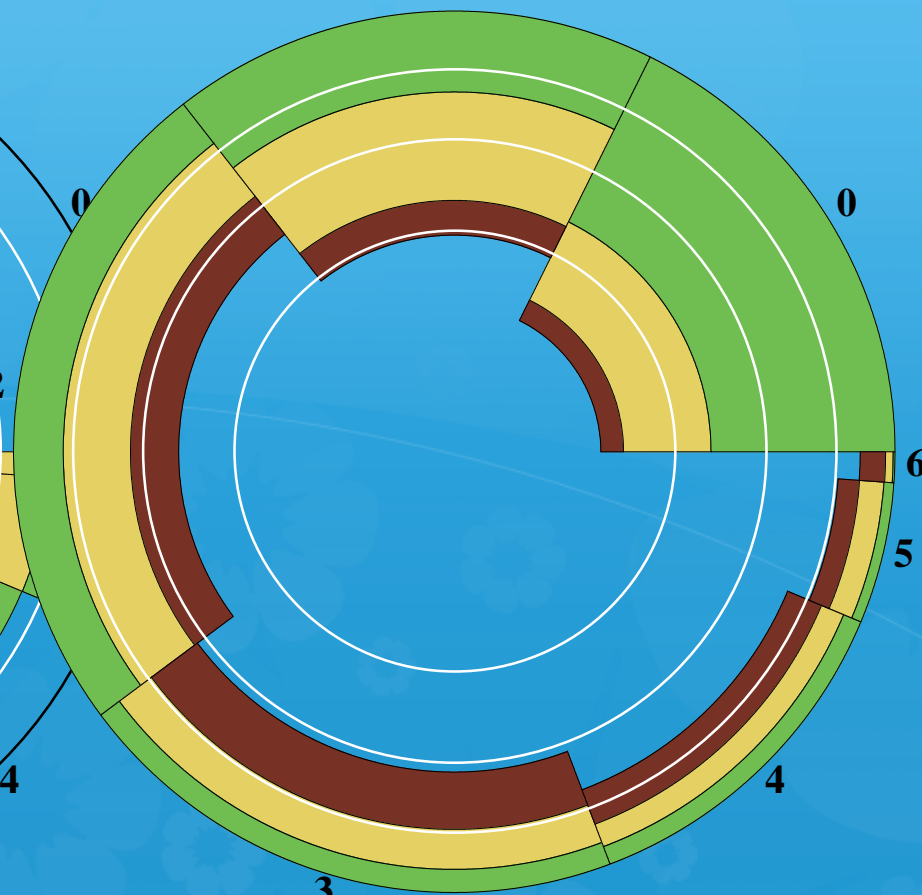

Veracruz urbano

40% pob rural
3.09 millones
Chiapas 2.47 millones

Pobreza multidimensional

Puebla

Ciudad de 1,701,822

Marca de 25,000

5 veces más personas

2000

2005

2010

2015

2020

2025

2030

2035

2040

2045

2050

2055

2060

2065

2070

2075

2080

2085

2090

2095

2100

28% pob rural
1.62 millones

Puebla rural

Puebla urbano

Pobreza multidimensional

Zacatecas

Cómodo: 1 2018 2023

Mas de 25,000

5 mil a 24 mil 999

Entre 2 mil 000 y 4 mil 999

Menos de 2 mil 000

1

0

1

0

2

3

2

3

6

4

6

41% pob rural

Zacatecas rural

Zacatecas urbano

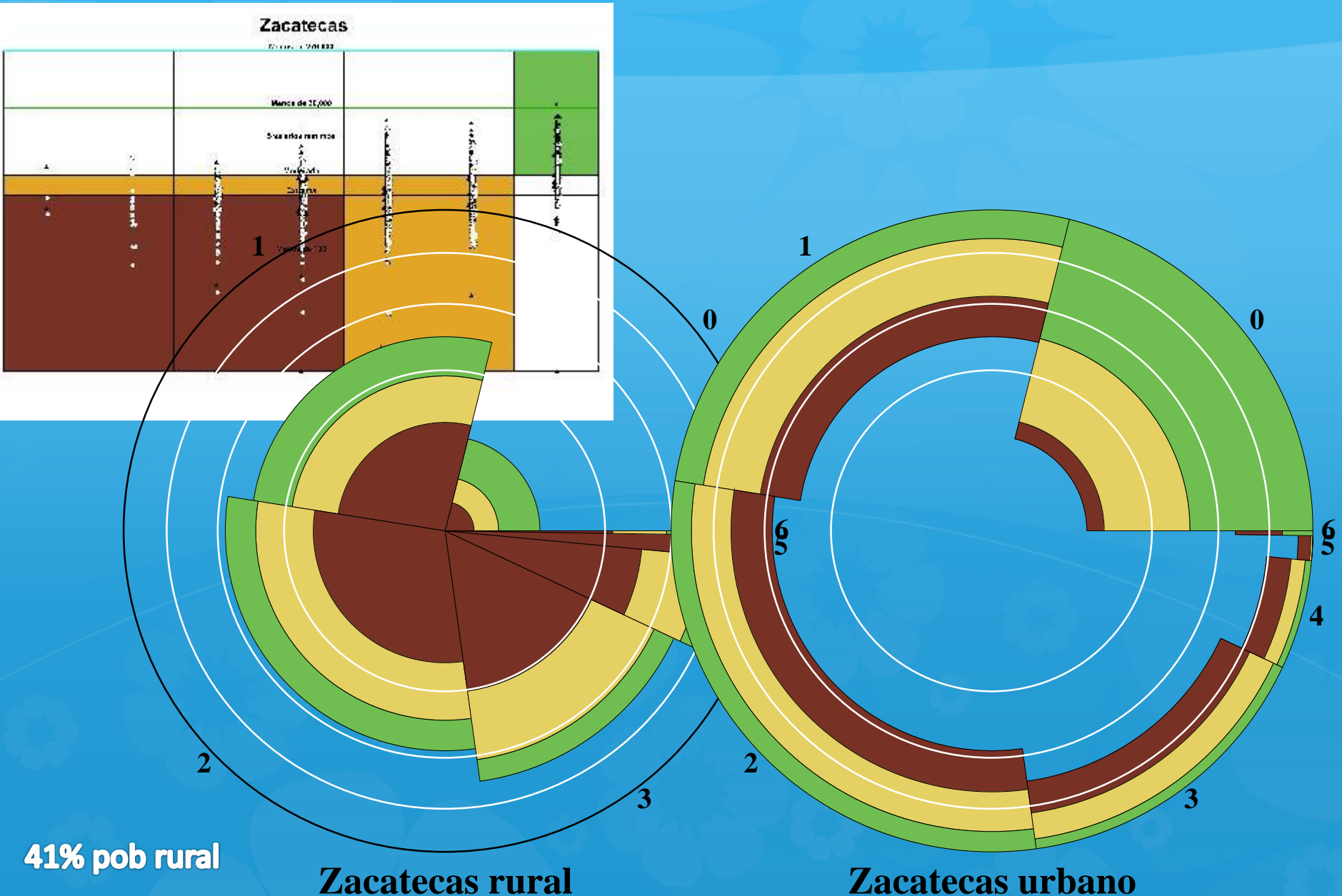

Pobreza multidimensional

Tlaxcala

Cómodo: 1 2018-2022

Mucha de 25,000

5 veces más

Tlaxcala

Colima

1

2

3

4

5

6

7

8

9

10

11

12

13

14

15

16

17

18

19

20

21

22

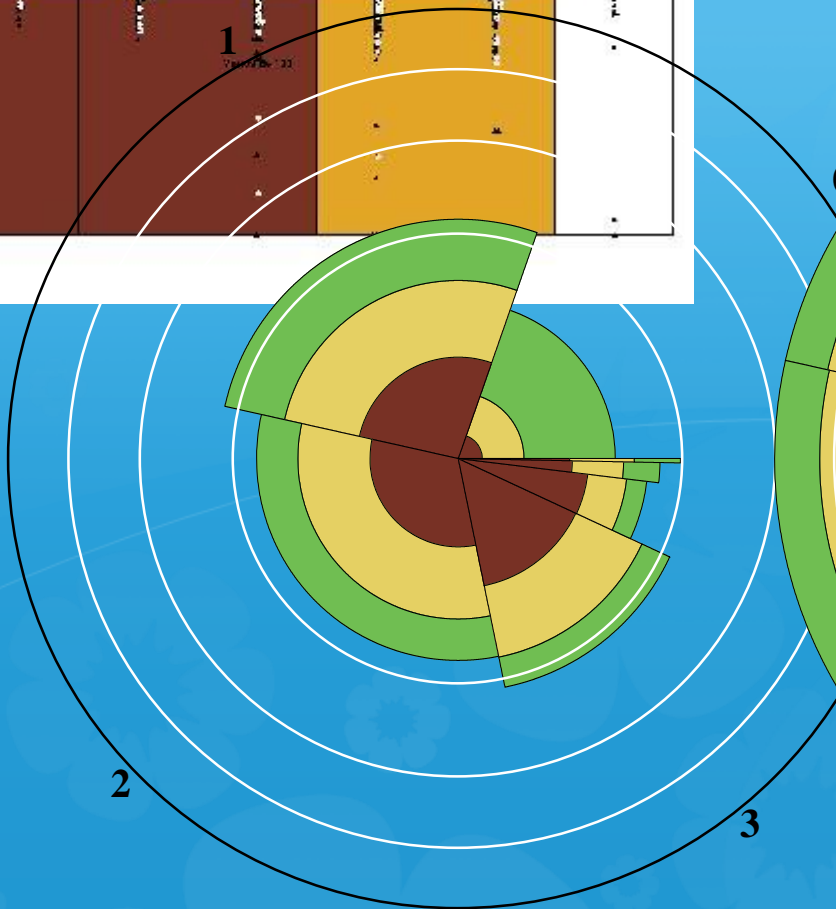

Tlaxcala rural

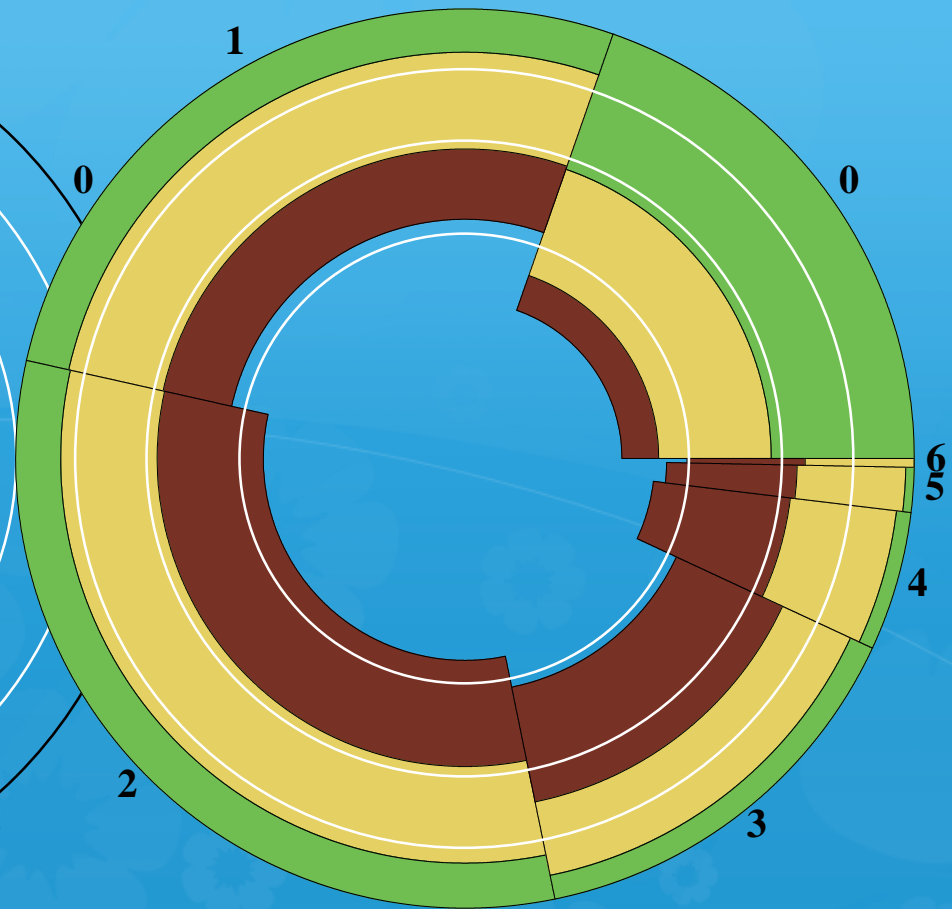

Tlaxcala urbano

Pobreza multidimensional

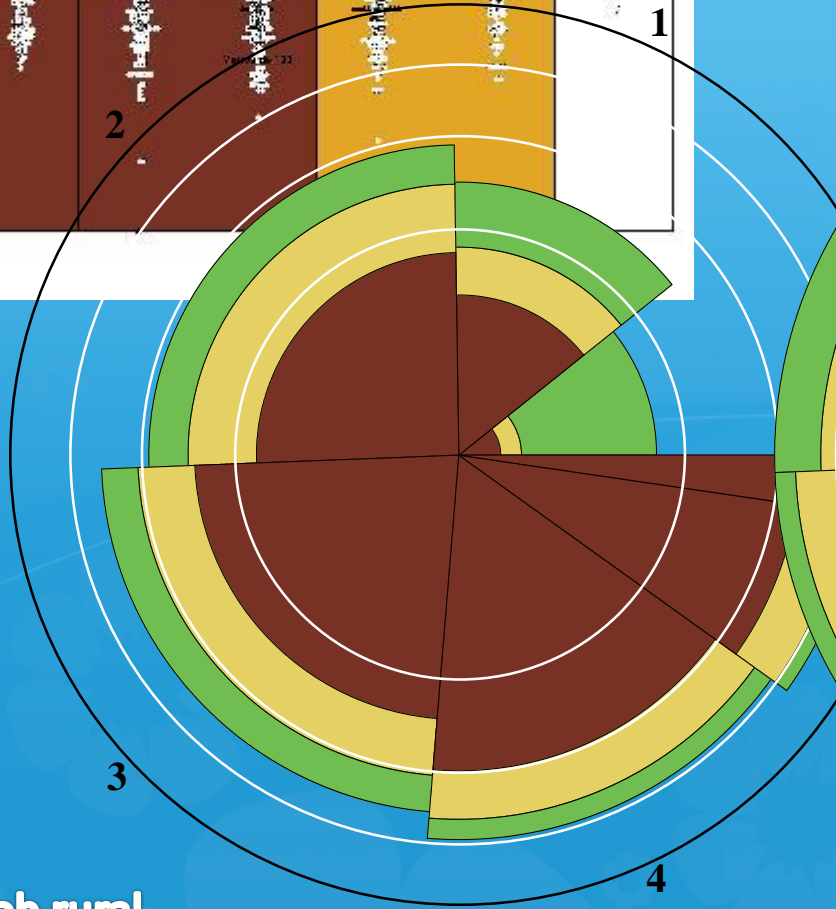
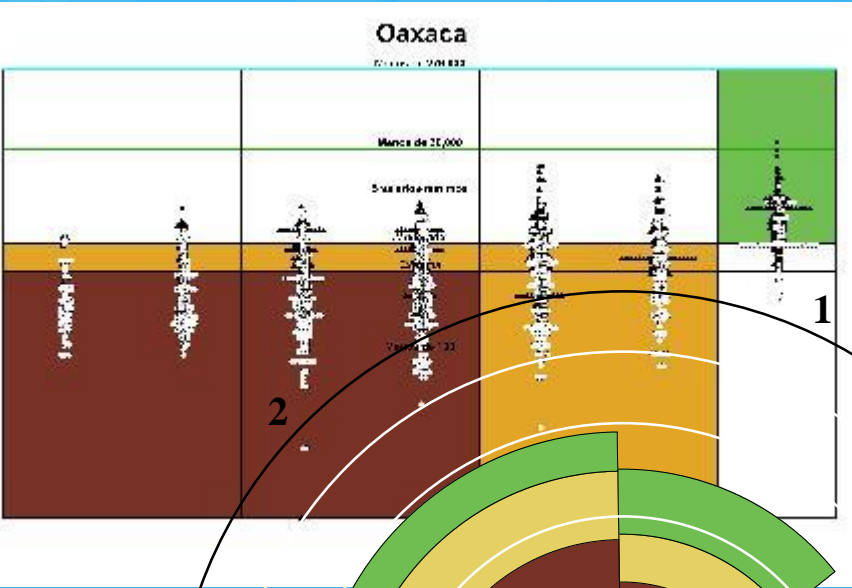

Oaxaca rural

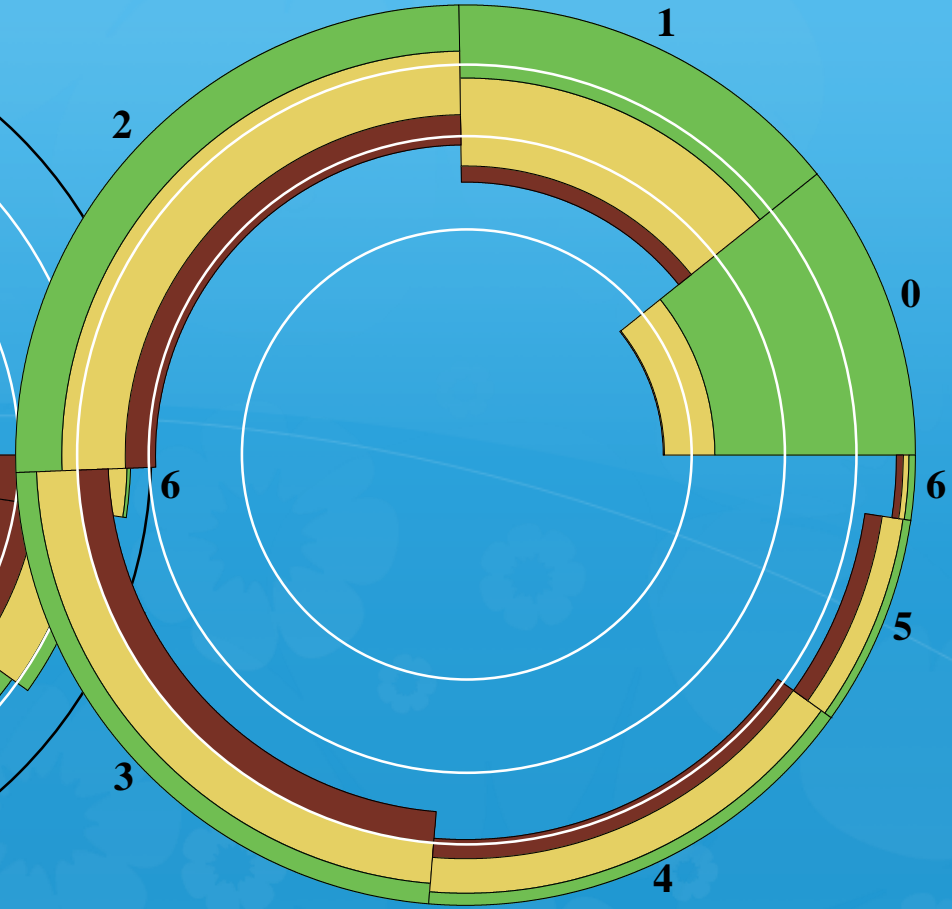

Oaxaca urbano

54% pob rural
2.06 millones

Pobreza multidimensional

Guerrero

Población: 2,041,822

Moneda de 20,000

5 variables de pobreza

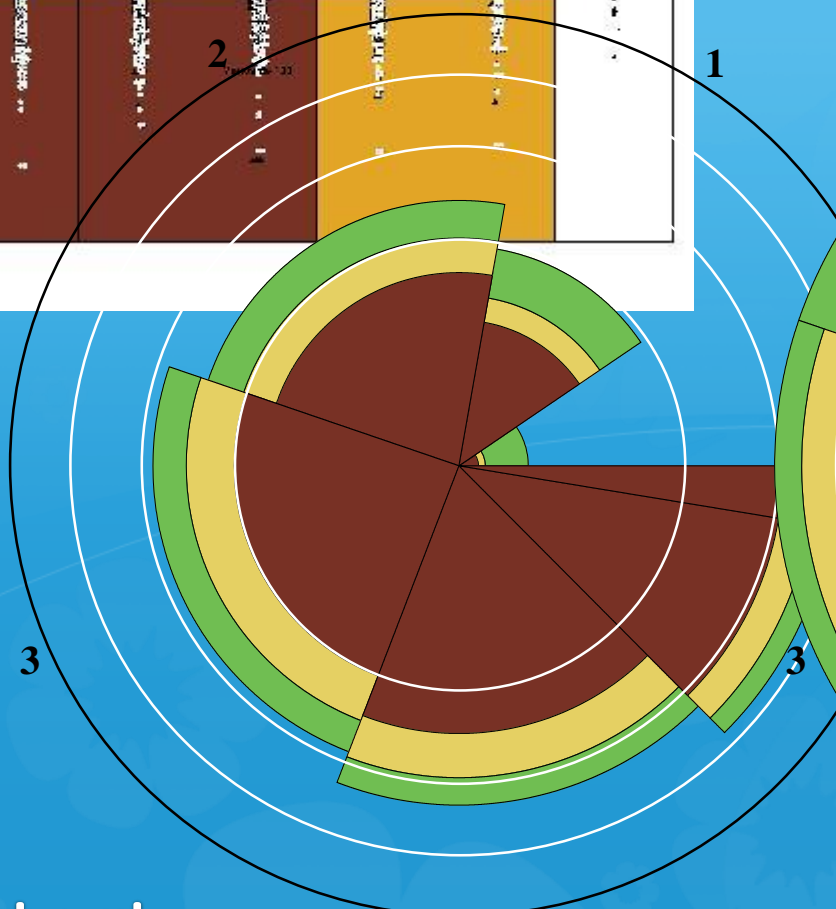
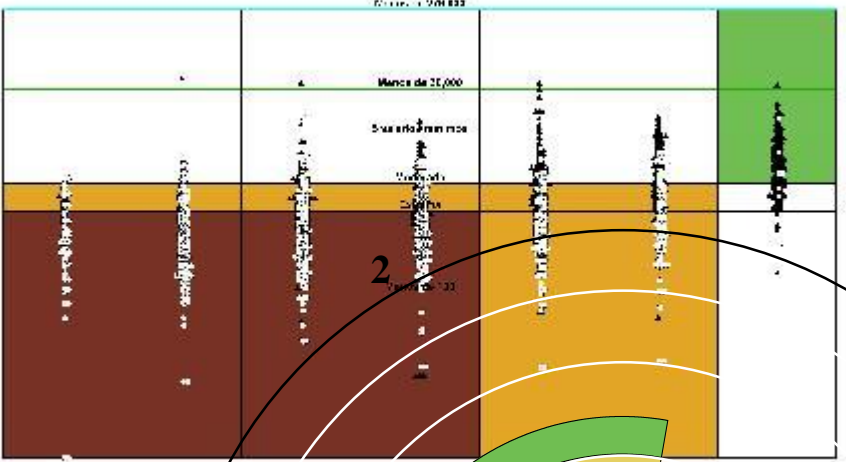

Guerrero rural

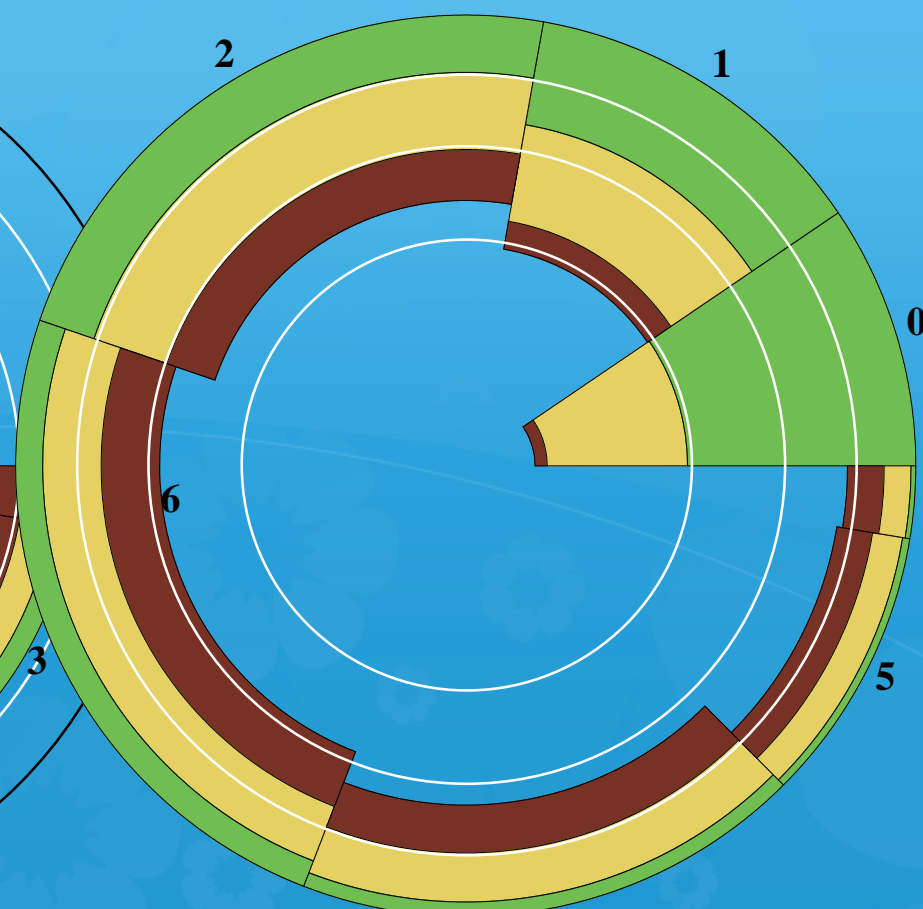

Guerrero urbano

42% pob rural
1.41 millones

Pobreza multidimensional

Chiapas

Población: 5 201 833

Moneda de 25,000

5 variables de pobreza

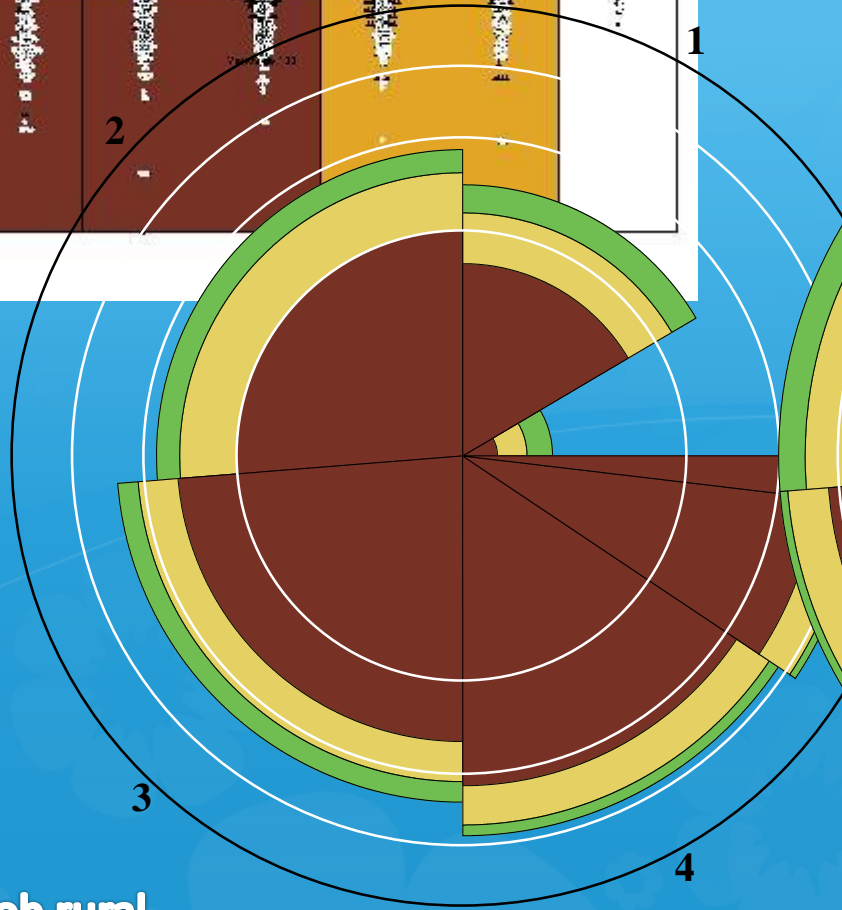
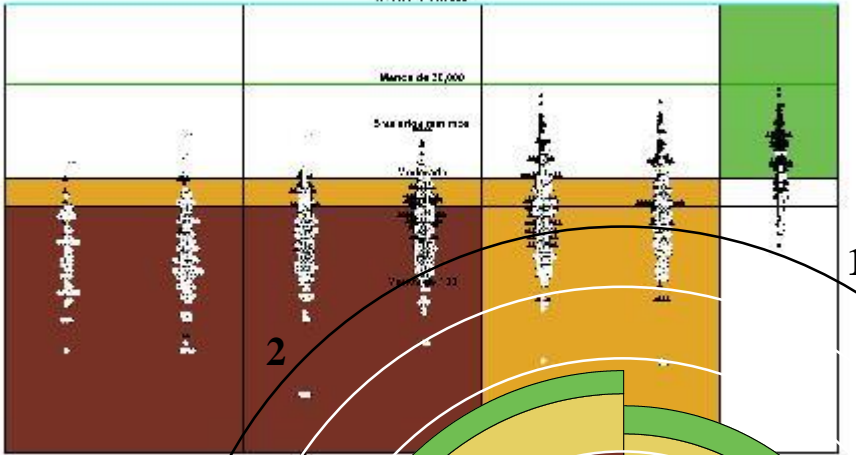

Chiapas rural

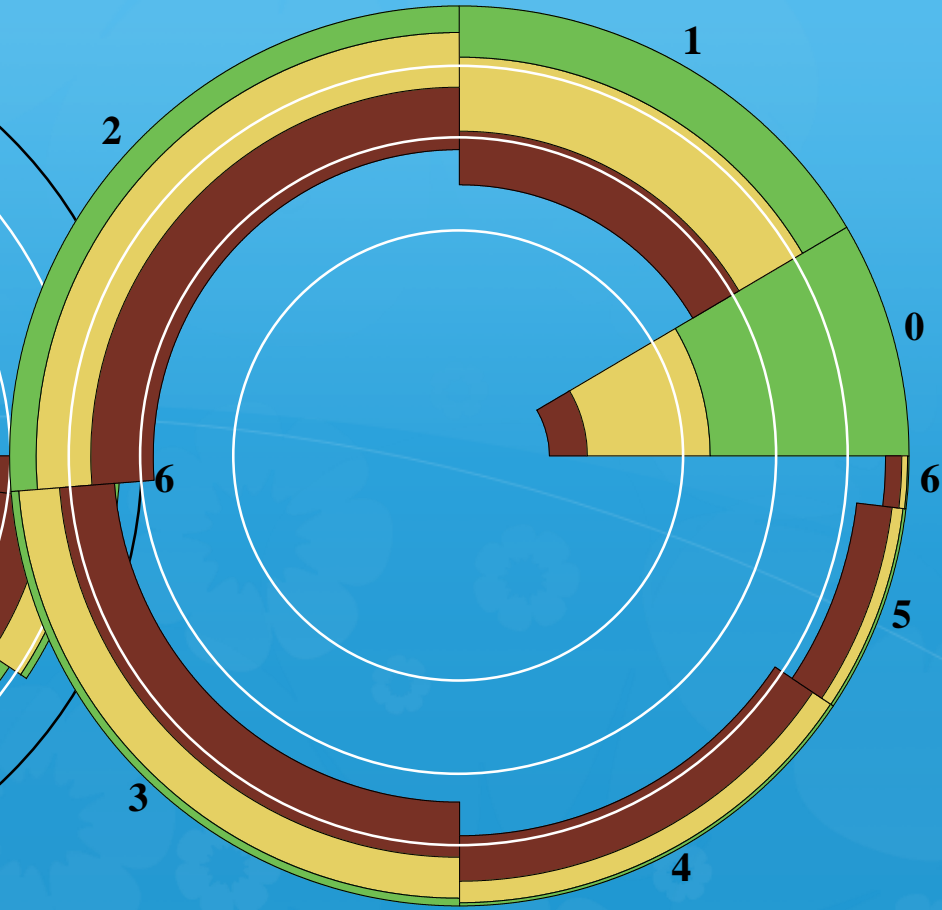

Chiapas urbano

51% pob rural
2.47 millones

Reflexión final

- ❁ La creación de mapas no ha sido explotada lo suficiente
- ❁ Es necesario revertir el dicho Jerarquía mata Talento
- ❁ Corregir mapas y estadísticas

Otros caminos

✿ Salario

✿ Empleo

✿ Recaudación/crédito

✿ Soberanía alimentaria

Revertir el proceso

